

ARTIKKELLISTE 2013

gültig ab 15.09.2013



Lässt ni**X** durch.
DICHTUNGSSYSTEME FÜR
TÜREN UND TORE



HINWEISE

GARANTIE ————— 5 Jahre Garantie auf unsere Türdichtungen.

PREISE ————— Empfohlene Richtpreise in Euro ohne MwSt.,
alle Preise verstehen sich inklusive Zubehör.

LIEFERZEITEN ————— Bitte beachten Sie die farbliche Hinterlegung der Artikel-Nummern
auf jeder Seite. Sie kennzeichnen die Lieferzeit für die angegebenen
Standardlängen ab Werk.

Lieferzeit 3 Tage

Lieferzeit 5 Tage

Lieferzeit 10 Tage

Lieferzeit auf Anfrage

SCHNELLSCHÜSSE ————— Lieferungen, die auf Kundenwunsch vorgezogen werden,
verursachen Zusatzkosten und werden per Express versandt.

VERPACKUNG ————— Transportverpackung bis zu einer Paketlänge von 270 cm frei,
Einzelverpackung auf Anfrage.

ZAHLUNG ————— Abzüglich 2% Skonto innerhalb von 14 Tagen,
30 Tage netto.

AUSFÜHRUNG ————— Technische Änderungen vorbehalten.
n.k. = Mindestlänge nicht kürzbar.

RÜCKNAHME ————— Falsch bestellte oder nicht mehr benötigte Artikel werden nur dann
gutgeschrieben, wenn wir unsere ausdrückliche Bereitschaft zur
Rücknahme erklären. Wir behalten uns vor, eine Bearbeitungsge-
bühr in Abzug zu bringen. Fixlängen automatischer Türdichtungen
und Sonderanfertigungen sowie Sonderfarben werden nicht
zurückgenommen.

AGB ————— Im Übrigen gelten unsere Verkaufs-, Lieferungs- und Zahlungsbe-
dingungen, welche Sie im Internet unter
www.athmer.de abrufen können.

Athmer oHG

Sophienhammer
59757 Arnsberg-Müschede

Tel. +49 2932 477-500
Fax +49 2932 477-100

info@athmer.de
www.athmer.de

Dichtungslängen für Türen nach DIN 18101

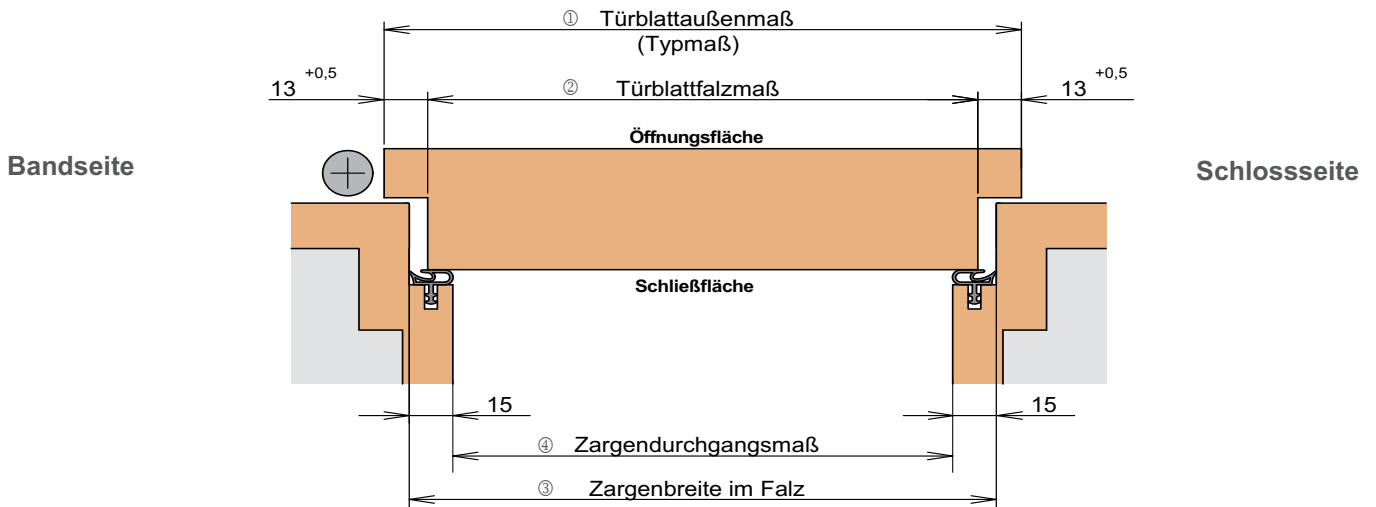

① Türblattaußenmaß (Typmaß)	610	735	860	985	1.110	1.235	1.360	Zulässige Abweichung
BRM (DIN 18111)	625	750	875	1.000	1.125	1.250	1.375	-
② Türblattfalzmaß	584	709	834	959	1.084	1.209	1.334	+1/-1
Lieferlänge Türdichtung für automatische Tür- und Auflaufdichtungen	583	708	833	958	1.083	1.208	1.333	+0/-1
③ Zargenbreite im Falz	591	716	841	966	1.091	1.216	1.341	+1/-1
Lieferlänge Schwelle	590	715	840	965	1.090	1.215	1.340	+0/-1
④ Zargendurchgangsmaß	561	686	811	936	1.061	1.186	1.311	+1/-1
Lieferlänge Türdichtung für Wind-Ex, Wind-Ex RTK / US	-	735	860	985	1.110	-	-	-
Hinweis	Fixlängen können bis zur nächst kleineren Lieferlänge gekürzt werden. Schall-Ex® Jumbo max. 60 mm kürzbar. Alle Maße in mm.							

Athmer Fingerschutz® für Schließkanten

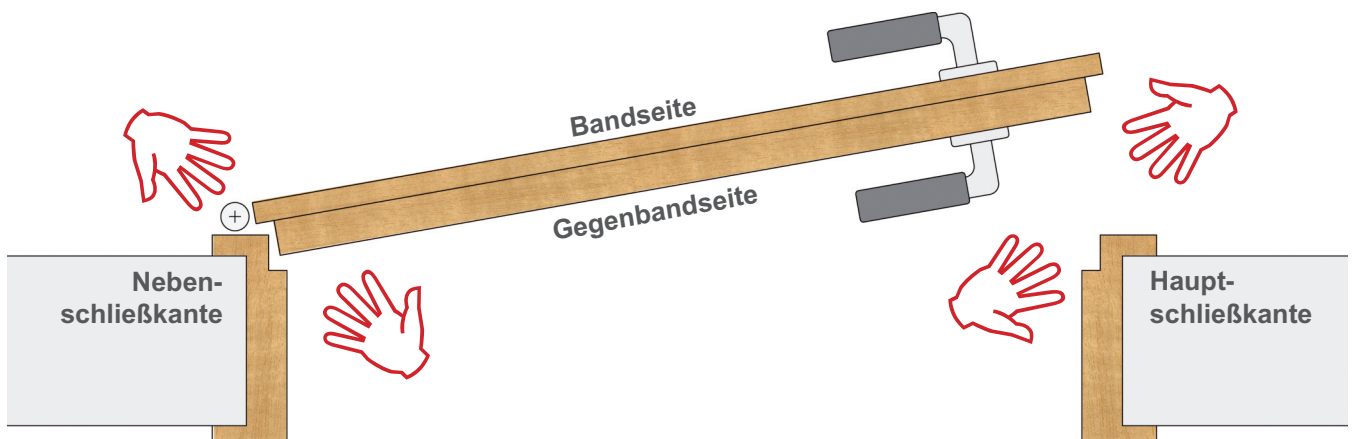

INHALT

1. AUTOMATISCHE TÜRDICHTUNGEN

1.1 Nutmaß 12 mm		Seite
1.1.1	Doppeldicht® M-12 /35	6
1.1.2	Kältefeind®	6
	Kältefeind® Allround	6
	Kältefeind® WS	6
1.1.3	Schall-Ex® Inut	6
1.1.4	Schall-Ex® M-12 für Schiebetüren	6
	Schall-Ex® Slide & Lock M-12 WS	6
	Schall-Ex® Slide M-12 WS	6
	Schall-Ex® Slide M-12 WS ZA	6
1.1.5	Unidicht	7
	Unidicht WS	7
	Unidicht ES	7
	Unidicht S-12	7

1.2 Nutmaß 15 mm		Seite
1.2.1	Schall-Ex® DUO L-15	7
	Schall-Ex® DUO L-15 WS	7
	Schall-Ex® DUO L-15/30 VS	7
	Schall-Ex® DUO L-15/31 OS	7
	Schall-Ex® DUO L-15/28 OS	7
	Schall-Ex® DUO L-15 QFS	7
	Schall-Ex® DUO L-15 QF	7
1.2.2	Schall-Ex® L-15	8
	Schall-Ex® L-15/30 WS	8
	Schall-Ex® L-15/30 VS	8
	Schall-Ex® L-15/31 OS	8
	Schall-Ex® L-15/28 OS	8
	Schall-Ex® L-15/30 QFS	8
	Schall-Ex® L-15/30 QF	8
	Schall-Ex® L-15/32 WS	8
	Schall-Ex® L-15/29 TG	8
	Zubehör / Optionen	9
1.2.3	Schall-Ex® VL-15/30	9
1.2.4	Schall-Ex® XL	9
	Schall-Ex® XL-15/30 WS	9
	Schall-Ex® XL-15/30 OS (Neuheit)	9

1.3 Nutmaß 20 mm		Seite
1.3.1	Schall-Ex® Ultra	10
	Schall-Ex® Ultra WS	10
	Schall-Ex® Ultra OS	10
1.3.2	Schall-Ex® Strahlenschutz	10
	Schall-Ex® Strahlenschutz WS	10
	Schall-Ex® Strahlenschutz OS	10
	Schall-Ex® Strahlenschutz WS BD	11
	Schall-Ex® Strahlenschutz OS BD	11
	Zubehör / Optionen	11
1.3.3	Schall-Ex® M-20 für Schiebetüren	12
	Schall-Ex® Slide & Lock M-20 WS	12
	Schall-Ex® Slide M-20 WS	12
	Schall-Ex® Slide M-20 OS	12
	Schall-Ex® Slide & Lock Strahlenschutz M-20 WS	12
	Schall-Ex® Slide Strahlenschutz M-20 WS	12
	Schall-Ex® Slide Strahlenschutz M-20 OS	12
	Schall-Ex® Slide M-20 WS ZA (Neuheit)	12

1.3.4	Schall-Ex® Jumbo	13
	Schall-Ex® Jumbo I	13
	Schall-Ex® Jumbo II	13
	Schall-Ex® Jumbo III	13
1.3.5	Unidicht M-20	13
1.3.6	Stadi L-20/20 WS	13
1.3.7	Schall-Ex® L-20/20 für Schiebetüren	13
	Schall-Ex® Slide & Lock L-20/20 WS	13
	Schall-Ex® Slide L-20/20 WS	13

1.4 Nutmaß 24 mm		Seite
1.4.1	Stadi L-24/20	14
	Stadi L-24/20 WS	14
	Stadi L-24/20 OS	14
	Stadi L-24/20 TS	14
1.4.2	Schall-Ex® L-24/20 für Schiebetüren	14
	Schall-Ex® Slide & Lock L-24/20 WS	14
	Schall-Ex® Slide L-24/20 WS	14
	Schall-Ex® Slide L-24/20 OS	14
	Schall-Ex® Slide L-24/20 TS	14
1.4.3	System VHH „Rundumdicht“	15
1.4.3	Stadi	15
	Stadi AS BD	15
	Stadi BS BD	15
	Stadi DS BD	15
	Stadi ES BD	16
	Stadi Schiebetür ES	16

1.5 Nutmaß 30 mm		Seite
1.5.1	Stadi L-30/20 WS	16
1.5.2	Stadi XL 40	17
	Stadi XL-40 DT	17
	Stadi XL-40 ST	17
	Sonderausstattung / Abdeckbleche	17

1.6 Glastürdichtungen		Seite
1.6.1	Normtüren	17
	Schall-Ex® GS-A	17
	Schall-Ex® DUO GS-8	17
	Schall-Ex® GS-8	17
	Schall-Ex® DUO GS-10	17
	Schall-Ex® GS-10	17
1.6.2	Objekttüren	17
	Schall-Ex® GS-H8/12	18
	Schall-Ex® DUO GS-H8	18
	Schall-Ex® GS-H8	18
	Schall-Ex® DUO GS-H10	18
	Schall-Ex® GS-H10	18
	Schall-Ex® DUO GS-H20	18
	Schall-Ex® GS-H20	18
1.6.3	Holz-Glastüren	18
	Doppeldicht HGT-8	18
1.6.4	Ganzglasschiebetüren	19
	Schall-Ex® Slide GS-8	19
	Schall-Ex® Slide GS-10	19
	Schall-Ex® Slide GS-H8	19
	Schall-Ex® Slide GS-H10	19
1.6.5	Sonderzubehör	19

1.6.7	Glasdicht SK	20
1.6.8	Glasdicht UB	20
	Glasdicht UB-8/7,5	20
	Glasdicht UB-8/10	20
	Glasdicht UB-10/7,5	20
	Glasdicht UB-10/10	20

1.7 Dichtungen zum Nachrüsten		Seite
1.7.1	Schall-Ex® Applic	20
	Schall-Ex® Applic A	20
	Schall-Ex® Applic T	20
1.7.2	Schall-Ex® Slide Applic	21
	Schall-Ex® Slide Applic A	21
	Schall-Ex® Slide Applic T	21
1.7.3	Wind-Ex	21
	Wind-Ex	21
	Wind-Ex RTK-1	21
	Wind-Ex A	22
	Wind-Ex US	22
1.7.4	Schall-Ex® XL-15 FS (Neuheit)	22
1.7.5	Luftstopp BD	22

1.8 Sonderzubehör		Seite
1.8.1	Treibriegel / Kantriegel	23
1.8.2	Bodengleitführung	23
1.8.3	Anschlagwinkel für Doppeldicht®	23
1.8.4	Bodenschliessmulden	24
1.8.5	Eckabdichtungen	24
1.8.6	Distanzstücke	24
1.8.7	Magnet	24
1.8.8	Druckplatten	25

2. Auflaufdichtungen		Seite
2.1	A-15	26
2.2	V	26
	V	26
	V BD	26
2.3	B-12	26
2.4	Magnetomat	26
2.5	Schwellendichtung TS-88	26

3. Schwellen		Seite
3.1	Estrichtrennschwellen	27
	ETS-40 F	27
	ETS-40 S	27
	ETS-65 F	27
	ETB-94	27
	Flachschwelle 40	27
	Flachschwelle 52	27
	Halbrundschwelle 52	27
3.2	Schwellen aus Edelstahl	28
	Niroschwelle 164	28
	Niroschwelle 365	28
	Niroschwelle 288	28
	Niroschwelle 513	28
3.3	Messingschwelle 141	28
3.4	Schwellen aus Aluminium	28
	Aluschwelle 090	28
	Aluschwelle 253	28
	Aluschwelle 088	28

	Aluschwelle 308	28
	Aluschwelle 277	28
	Aluschwelle 278	28
	Aluschwelle 217	28
	Aluschwelle 496	28
	Preisinformationen zu Schwellen	28
3.5	Objektschwellen	29

4. Bürstendichtungen		Seite
4.1	Bürsten Lagerprogramm	30
4.2	Hinweise zur Preisermittlung	30
4.3	Nirobros	30
4.4	Ferrobros	31
4.5	Alubros	31
4.6	KU III Halteprofil aus Kunststoff	31
4.7	Bürstendichtung Super	31

5. Umlaufende Dichtungen		Seite
5.1	Unitherm	32
	Unitherm FAS	32
	Unitherm I	32
	Unitherm II HG	32
	Unitherm II HK	32
	Unitherm XIII	32
5.2	Dichtprofile für Holzzargen	32
	T-Dicht	32
	F-Dicht	32
	Sili I	32
	Sili II	32
5.3	Dichtprofile für Stahlzargen	32
	ZD Universal	32
	ZD 370 025	32
	ZD 370 235	32
5.4	Zargendichtungen für Schiebetüren	32
	ZD Slide-12/12	32
	Ausgleichsdichtung Slide 5	32

1.1. NUTMAß 12 mm

1.1.1 DOPPELDICHT®

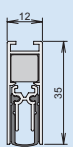
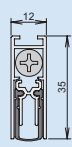
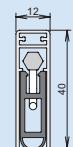
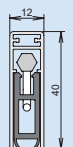
Typ	Doppeldicht® M-12/35		Kältefeind® Allround	Kältefeind® WS
Auslösung	2-seitig	1-seitig	1-seitig	1-seitig
Material Dichtprofil	Silikon	Silikon	PVC	PVC
Hub	11 mm	11 mm	18 mm	18 mm
Befestigungswinkel	1650	1650	1663	1663
Mindestlänge, n.k.	650 mm	235 mm	310 mm	310 mm
maximale Lieferlänge	1.333 mm	1.333 mm	2.000 mm	2.000 mm
Kürzbarkeit Standardlängen	125 mm	125 mm	125 mm	125 mm
- Längen > 1.208 mm: Meterpreis x Länge				
- Längen < 1.208 mm werden zum nächst- größeren Standardmaß berechnet				
Standardlängen	1-393	1-392	1-689	1-682
708 mm	1-393-0708	1-392-0708	1-689-0708	1-682-0708
833 mm	1-393-0833	1-392-0833	1-689-0833	1-682-0833
958 mm	1-393-0958	1-392-0958	1-689-0958	1-682-0958
1.083 mm	1-393-1083	1-392-1083	1-689-1083	1-682-1083
1.208 mm	1-393-1208	1-392-1208	1-689-1208	1-682-1208
Meterpreis	1-393-1m	1-392-1m	1-689-1m	1-682-1m
Zubehör	5220	5220	5128	5102
Preis	5220	5220	5128	5102
Dichtprofil	-	-		
Hinweis	Anschlagwinkel für Mehrfachverriegelung unter Sonderzubehör Seite 23.		Hinweis: Kältefeind Allround mit Andruckwinkel und Einzelverpackung.	

1.1.3 SCHALL-EX® INUT

1.1.4 SCHALL-EX® M-12 FÜR SCHIEBETÜREN

Neuheit

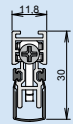
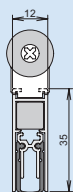
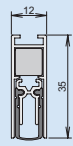
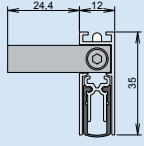
Typ	Schall-Ex® Inut	Schall-Ex® Slide & Lock M-12 WS	Schall-Ex® Slide M-12 WS	Schall-Ex® Slide M-12 SLA	Schall-Ex® Slide M-12 WS ZA-R / -L (DIN)	
Auslösung	1-seitig	1-seitig		1-seitig		1-seitig
Material Dichtprofil	Silikon	Silikon		Silikon		Silikon
Hub	11 mm	11 mm		11 mm		11 mm
Befestigungswinkel	1663	1650		1650		1650
Mindestlänge, n.k.	310 mm	280 mm		280 mm		583 mm
maximale Lieferlänge	1.208 mm	1.605 mm		1.605 mm		1.605 mm
Kürzbarkeit Standardlängen	125 mm	125 mm		125 mm		125 mm
- Längen > 1.208 mm: Meterpreis x Länge						
- Längen < 1.208 mm werden zum nächst- größeren Standardmaß berechnet						
Standardlängen	1-698	1-549	1-548	1-809	1-844 (DIN-L)	1-845 (DIN-R)
708 mm	1-698-0708	1-549-0708	1-548-0708	1-548-0708	1-844-0708	1-845-0708
833 mm	1-698-0833	1-549-0833	1-548-0833	1-548-0833	1-844-0833	1-845-0833
958 mm	1-698-0958	1-549-0958	1-548-0958	1-548-0958	1-844-0958	1-845-0958
1.083 mm	1-698-1083	1-549-1083	1-548-1083	1-548-1083	1-844-1083	1-845-1083
1.208 mm	1-698-1208	1-549-1208	1-548-1208	1-548-1208	1-844-1208	1-845-1208
Meterpreis	-	1-549-1m	1-548-1m	1-548-1m	1-844-1m	1-845-1m
Zubehör	5102	5105	5113	-	5220	5220
Preis	5102	5105	5113	-	5220	5220
Dichtprofil	-	-	-	-	-	-
Hinweis	Boden-Gleitführung siehe Seite 21					

1.1. NUTMAß 12 mm

1.1.5 UNIDICHT

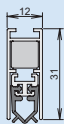
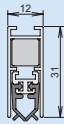
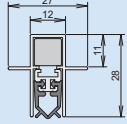
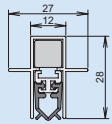
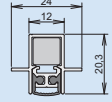
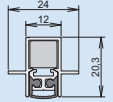
Typ	Unidicht WS		Unidicht ES		Unidicht S-12	
	2-seitig	1-seitig	2-seitig	1-seitig	2-seitig	1-seitig
Auslösung						
Material Dichtprofil	PVC	PVC	Silikon	Silikon	Silikon	Silikon
Hub	11 mm	11 mm	11 mm	11 mm	6 mm	6 mm
Befestigungswinkel	1555	1555	-	-	-	-
Mindestlänge, n.k.	650 mm	235 mm	650 mm	235 mm	650 mm	235 mm
maximale Lieferlänge	1.333 mm	1.333 mm	1.333 mm	1.333 mm	1.333 mm	1.333 mm
Kürzbarkeit Standardlängen	125 mm	125 mm	125 mm	125 mm	125 mm	125 mm
- Längen > 1.208 mm: Meterpreis x Länge						
- Längen < 1.208 mm werden zum nächst- größeren Standardmaß berechnet						
Standardlängen	1-306	1-307	1-302	1-303	1-375	1-374
708 mm	1-306-0708	1-307-0708	1-302-0708	1-303-0708	1-375-0708	1-374-0708
833 mm	1-306-0833	1-307-0833	1-302-0833	1-303-0833	1-375-0833	1-374-0833
958 mm	1-306-0958	1-307-0958	1-302-0958	1-303-0958	1-375-0958	1-374-0958
1.083 mm	1-306-1083	1-307-1083	1-302-1083	1-303-1083	1-375-1083	1-374-1083
1.208 mm	1-306-1208	1-307-1208	1-302-1208	1-303-1208	1-375-1208	1-374-1208
Meterpreis	1-306-1m	1-307-1m	1-302-1m	1-303-1m	1-375-1m	1-374-1m
Zubehör	5320	5320	5420	5503	5420	5503
Preis	5320	5320	5420	5503	5420	5503
Dichtprofil	1083	1083	1086	1086	-	-
Preis / m	1083	1083	1086	1086	-	-

1.2. NUTMAß 15 mm

1.2.1 SCHALL-EX® DUO L-15

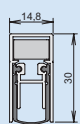
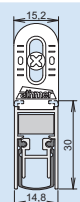
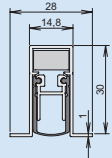
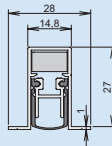
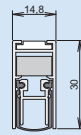
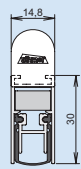
Typ	Schall-Ex® DUO L-15 WS	Schall-Ex® DUO L-15/30 VS	Schall-Ex® DUO L-15/31 OS	Schall-Ex® DUO L-15/28 OS	Schall-Ex® DUO L-15 QFS	Schall-Ex® DUO L-15 QF
	2-seitig	2-seitig	2-seitig	2-seitig	2-seitig	2-seitig
Auslösung						
Material Dichtprofil	Silikon	Silikon	Silikon	Silikon	Silikon	Silikon
Hub	14 mm	12 mm	14 mm	12 mm	12 mm	12 mm
Befestigungswinkel	1591 + 1541	225-1	-	-	223	-
Mindestlänge, n.k.	708 mm	708 mm	708 mm	708 mm	708 mm	708 mm
maximale Lieferlänge	1.600 mm	1.600 mm	1.600 mm	1.600 mm	1.600 mm	1.600 mm
Kürzbarkeit Standardlängen	125 mm	125 mm	125 mm	125 mm	125 mm	125 mm
- Längen > 1.208 mm: Meterpreis x Länge						
- Längen < 1.208 mm werden zum nächst- größeren Standardmaß berechnet						
Standardlängen	1-382	1-720	1-383	1-404	1-694	1-544
708 mm	1-382-0708	1-720-0708	1-383-0708	1-404-0708	1-694-0708	1-544-0708
833 mm	1-382-0833	1-720-0833	1-383-0833	1-404-0833	1-694-0833	1-544-0833
958 mm	1-382-0958	1-720-0958	1-383-0958	1-404-0958	1-694-0958	1-544-0958
1.083 mm	1-382-1083	1-720-1083	1-383-1083	1-404-1083	1-694-1083	1-544-1083
1.208 mm	1-382-1208	1-720-1208	1-383-1208	1-404-1208	1-694-1208	1-544-1208
Meterpreis	1-382-1m	1-720-1m	1-383-1m	1-404-1m	1-694-1m	1-544-1m
Zubehör	5435	5130	5420	5420	5123	5420
Preis	5435	5130	5420	5420	5123	5420
Dichtprofil	-	-	-	-	-	-
Preis / m	-	-	-	-	-	-

1.2. NUTMAß 15 mm

1.2.2 SCHALL-EX® L-15

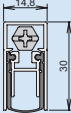
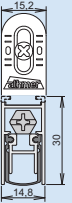
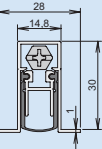
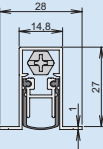
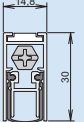
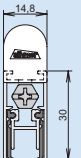
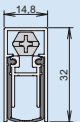
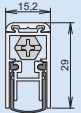
Typ	Schall-Ex® L-15/30 WS	Schall-Ex® L-15/30 VS	Schall-Ex® L-15/31 OS	Schall-Ex® L-15/28 OS
Auslösung	1-seitig	1-seitig	1-seitig	1-seitig
Material Dichtprofil	Silikon	Silikon	Silikon	Silikon
Hub	14 mm	12 mm	14 mm	12 mm
Befestigungswinkel	239 + 1591	225-1	-	-
Mindestlänge, n.k.	235 mm	235 mm	235 mm	235 mm
maximale Lieferlänge	1.600 mm	1.600 mm	1.600 mm	1.600 mm
Kürzbarkeit Standardlängen	125 mm	125 mm	125 mm	125 mm
- Längen > 1.208 mm: Meterpreis x Länge				
- Längen < 1.208 mm werden zum nächst- größeren Standardmaß berechnet				
Standardlängen	1-360	1-721	1-381	1-403
708 mm	1-360-0708	1-721-0708	1-381-0708	1-403-0708
833 mm	1-360-0833	1-721-0833	1-381-0833	1-403-0708
958 mm	1-360-0958	1-721-0958	1-381-0958	1-403-0958
1.083 mm	1-360-1083	1-721-1083	1-381-1083	1-403-1083
1.208 mm	1-360-1208	1-721-1208	1-381-1208	1-403-1208
Meterpreis	1-360-1m	1-721-1m	1-381-1m	1-403-1m
Zubehör	5430	5130	5503	5503
Preis	5430	5130	5503	5503
Ausf. mit Gleitauslöser	1-663	1-783	1-665	-
Mindestlänge n.k.	310 mm	310 mm	310 mm	-
Mehrpreis	1,05 €	1,05 €	1,05 €	-
Typ	Schall-Ex® L-15/30 QFS	Schall-Ex® L-15/30 QF	Schall-Ex® L-15/32 WS	Schall-Ex® L-15/29 TG
Auslösung	1-seitig	1-seitig	1-seitig	1-seitig
Material Dichtprofil	Silikon	Silikon	Silikon	Silikon
Hub	12 mm	12 mm	16 mm	12 mm
Befestigungswinkel	-	223	239 + 1591	-
Mindestlänge, n.k.	255 mm	235 mm	235 mm	235 mm
maximale Lieferlänge	1.600 mm	1.600 mm	1.600 mm	1.600 mm
Kürzbarkeit Standardlängen	125 mm	125 mm	125 mm	125 mm
- Längen > 1.208 mm: Meterpreis x Länge				
- Längen < 1.208 mm werden zum nächst- größeren Standardmaß berechnet				
Standardlängen	1-693	1-545	1-361	1-662
708 mm	1-693-0708	1-545-0708	1-361-0708	1-662-0708
833 mm	1-693-0833	1-545-0833	1-361-0833	1-662-0833
958 mm	1-693-0958	1-545-0958	1-361-0958	1-662-0958
1.083 mm	1-693-1083	1-545-1083	1-361-1083	1-662-1083
1.208 mm	1-693-1208	1-545-1208	1-361-1208	1-662-1208
Meterpreis	1-693-1m	1-545-1m	1-361-1m	1-662-1m
Zubehör	5503	5123	5430	5503
Preis	5503	5123	5430	5503

ZUBEHÖR / OPTIONEN,

Treibriegel	Anschluss	Durchmesser	Art.Nr
Treibriegelstange TS-8/M6 1.187 mm	M6	8 mm	1502-1187
Treibriegelstange TS-8/M6 1.487 mm	M6	8 mm	1502-1487
Treibriegelstange TS-8/M10 1.217 mm	M10	8 mm	1502-1217
Treibriegelstange TS-8/M10 1.517 mm	M10	8 mm	1502-1517
Stangenführungsplatte zu TS-8	-	8,3 mm	1731
Türdichtung für Treibriegel vorgerüstet	bei Bestellung Maß x angeben		
Schall Ex® L-15	Hinweis: Mindestlänge bei Ausführung mit Treibriegelbohrung = Abstand der Bohrung (X) + 272 mm		
Schall-Ex® XL-15/30	Hinweis: Mindestlänge bei Ausführung mit Treibriegelbohrung = Abstand der Bohrung (X) + 400 mm		
Athmer Edelstahl Türkriegelausführung	Ausführung	Mindestlänge Türdichtung	Art. Nr.
- für Schall-Ex® L-15, Riegel: Ø 8 mm, Hub 15 mm	für unten: TK-15/B	250 mm	1652
- für Schall-Ex® XL-15, Riegel: Ø 8 mm, Hub 15 mm	für unten: TK-15/BXL	400 mm	1792
	für oben: TK-15/T	-	1653
- Türdichtung vorgerüstet für Türkriegel	für 1652, 1792, 1652-2		
Universal Kantriegelausführung			Art. Nr.
Konfektionierung Universal Kantriegel inkl. Zubehör 5432			
Sonderzubehör	Druckplatte für Mittelstulp	Bodenschliessmulde BS-8	
	für Schall-Ex DUO L-15	für Ø 8 mm Treibriegelstange	
Abmessung	36,8 x 22,5 x 0,5	45 x 90 x 26 mm	
Material	Edelstahl	Auflage Edelstahl, Bodengehäuse Alu	
Artikelnummer	5514	128	
Preis	5514	128	
Hinweis	Abbildungen unter Sonderzubehör auf Seite 23, 24 und 25		

1.2.3 SCHALL-EX® VL

1.2.4 SCHALL-EX® XL

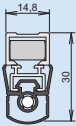
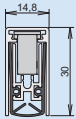
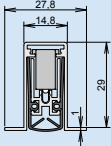
Typ	Schall-Ex® VL-15/30	Schall-Ex® XL-15/30 WS	Schall-Ex® XL-15/30 OS
Auslösung	1-seitig	1-seitig	1-seitig
Material Dichtprofil	Silikon	Silikon	Silikon
Hub	11 mm	20 mm	20 mm
Befestigungswinkel	1541	1541	-
Mindestlänge, n.k.	708 mm	370 mm	370 mm
maximale Lieferlänge	1.333 mm	1.600 mm	1.600 mm
Kürzbarkeit Standardlängen	125 mm	125 mm	125 mm
- Längen > 1.208 mm: Meterpreis x Länge			
- Längen < 1.208 mm werden zum nächstgrößeren Standardmaß berechnet			
Standardlängen	1-841	1-820	1-857
708 mm	1-841-0708	1-820-0708	1-857-0708
833 mm	1-841-0833	1-820-0833	1-857-0833
958 mm	1-841-0958	1-820-0958	1-857-0958
1.083 mm	1-841-1083	1-820-1083	1-857-1083
1.208 mm	1-841-1208	1-820-1208	1-857-1083
Meterpreis	1-841-1m	1-820-1m	1-857-1m
Zubehör	5305	5516	5503
Preis	5440	5516	5503
Dichtprofil	518	485	485
Preis / m	518	485	485

Neuheit

1.3. NUTMAß 20 mm

1.3.1 SCHALL-EX® ULTRA

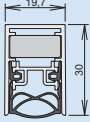
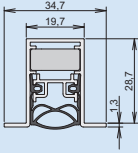
Typ	Schall-Ex® Ultra WS		Schall-Ex® Ultra OS	
	2-seitig	1-seitig	2-seitig	1-seitig
Auslösung	2-seitig	1-seitig	2-seitig	1-seitig
Material Dichtprofil	Silikon	Silikon	Silikon	Silikon
Hub	12 mm	12 mm	12 mm	12 mm
Befestigungswinkel	236	236 / 246	-	-
Mindestlänge	708 mm	220 mm n.k.	708 mm	220 mm n.k.
maximale Lieferlänge	1.500 mm	2.000 mm	1.500 mm	2.000 mm
Kürzbarkeit Standardlängen	125 mm	125 mm	125 mm	125 mm
- Längen > 1.208 mm: Meterpreis x Länge				
- Längen < 1.208 mm werden zum nächst- größeren Standardmaß berechnet				
Standardlängen	1-290	1-291	1-292	1-293
708 mm	1-290-0708	1-291-0708	1-292-0708	1-293-0708
833 mm	1-290-0833	1-291-0833	1-292-0833	1-293-0833
958 mm	1-290-0958	1-291-0958	1-292-0958	1-293-0958
1.083 mm	1-290-1083	1-291-1083	1-292-1083	1-293-1083
1.208 mm	1-290-1208	1-291-1208	1-292-1208	1-293-1208
Meterpreis	1-290-1m	1-291-1m	1-292-1m	1-293-1m
Zubehör	5600	5610	5420	5503
Preis	5600	5610	5420	5503
Dichtprofil	-	-	-	-
Preis / m	-	-	-	-

1.3.2 SCHALL-EX® STRAHLENSCHUTZ

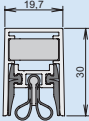
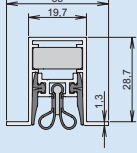
Typ	Schall-Ex® Strahlenschutz WS		Schall-Ex® Strahlenschutz OS	
	2-seitig	1-seitig	2-seitig	1-seitig
Auslösung	2-seitig	1-seitig	2-seitig	1-seitig
Material Dichtprofil	Silikon, Bleigummi	Silikon, Bleigummi	Silikon, Bleigummi	Silikon, Bleigummi
Hub	12 mm	12 mm	12 mm	12 mm
Befestigungswinkel	236	236 / 246	-	-
Mindestlänge	708 mm	220 mm n.k.	708 mm	220 mm n.k.
maximale Lieferlänge	1.500 mm	2.000 mm	1.500 mm	2.000 mm
Kürzbarkeit Standardlängen	125 mm	125 mm	125 mm	125 mm
- Längen > 1.208 mm: Meterpreis x Länge				
- Längen < 1.208 mm werden zum nächst- größeren Standardmaß berechnet				
Standardlängen	1-528	1-529	1-294	1-295
708 mm	1-528-0708	1-529-0708	1-294-0708	1-295-0708
833 mm	1-528-0833	1-529-0833	1-294-0833	1-295-0833
958 mm	1-528-0958	1-529-0958	1-294-0958	1-295-0958
1.083 mm	1-528-1083	1-529-1083	1-294-1083	1-295-1083
1.208 mm	1-528-1208	1-529-1208	1-294-1208	1-295-1208
Meterpreis	1-528-1m	1-529-1m	1-294-1m	1-295-1m
Zubehör	5600	5610	5420	5503
Preis	5600	5610	5420	5503
Dichtprofil	-	-	-	-
Preis / m	-	-	-	-

1.3. NUTMAß 20 mm

1.3.2 SCHALL-EX® STRAHLENSCHUTZ

Typ	Schall-Ex® Strahlenschutz WS BD		Schall-Ex® Strahlenschutz OS BD	
	2-seitig	1-seitig	2-seitig	1-seitig
Auslösung	2-seitig	1-seitig	2-seitig	1-seitig
Material Dichtprofil	Silikon, Bleigummi	Silikon, Bleigummi	Silikon, Bleigummi	Silikon, Bleigummi
Hub	12 mm	12 mm	12 mm	12 mm
Befestigungswinkel	236	236 / 246	-	-
Mindestlänge	708 mm	220 mm n.k.	708 mm	220 mm n.k.
maximale Lieferlänge	1.500 mm	2.000 mm	1.500 mm	2.000 mm
Kürzbarkeit Standardlängen	125 mm	125 mm	125 mm	125 mm
- Längen > 1.208 mm: Meterpreis x Länge				
- Längen < 1.208 mm werden zum nächstgrößeren Standardmaß berechnet				
Standardlängen	1-522	1-521	1-520	1-519
708 mm	1-522-0708	1-521-0708	1-520-0708	1-519-0708
833 mm	1-522-0833	1-521-0833	1-520-0833	1-519-0833
958 mm	1-522-0958	1-521-0958	1-520-0958	1-519-0958
1.083 mm	1-522-1083	1-521-1083	1-520-1083	1-519-1083
1.208 mm	1-522-1208	1-521-1208	1-520-1208	1-519-1208
Meterpreis	1-522-1m	1-521-1m	1-520-1m	1-519-1m
Zubehör	5600	5610	5420	5503
Preis	5600	5610	5420	5503
Dichtprofil	-	-	-	-
Preis / m	-	-	-	-

Sonderausstattungen für Schall-Ex Ultra WS / OS (nur für die 1-seitige Auslösung)

Türdichtung für Treibriegel Ø 10 mm vorgerüstet	Bei Bestellung Maß x angeben
Türdichtung vorgerüstet für Türkantriegel	Kantriegel auf Seite 23
Hinweis	Bodenmulden BS-10 siehe Seite 24



“Wir sind Dichter”

Der athmer Lyrikpreis 2013

Idee | Jury | Gewinner

1.3. NUTMAß 20 mm

1.3.3 SCHALL-EX® M-20 FÜR SCHIEBETÜREN

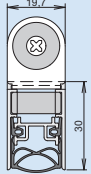
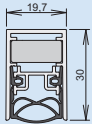
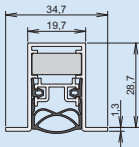

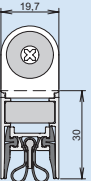
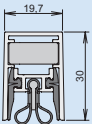
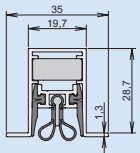
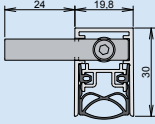
Typ	Schall-Ex® Slide & Lock M-20 WS	Schall-Ex® Slide M-20 WS	Schall-Ex® Slide M-20 OS
Auslösung	1-seitig	1-seitig	1-seitig
Material Dichtprofil	Silikon	Silikon	Silikon
Hub	12 mm	12 mm	12 mm
Befestigungswinkel	1677	1677	-
Mindestlänge, n.k.	220 mm	220 mm	220 mm
maximale Lieferlänge	2.000 mm	2.000 mm	2.000 mm
Kürzbarkeit Standardlängen	125 mm	125 mm	125 mm
- Längen > 1.208 mm: Meterpreis x Länge			
- Längen < 1.208 mm werden zum nächst- größeren Standardmaß berechnet			
Standardlängen	1-550	1-556	1-553
708 mm	1-550-0708	1-556-0708	1-553-0708
833 mm	1-550-0833	1-556-0833	1-553-0833
958 mm	1-550-0958	1-556-0958	1-553-0958
1.083 mm	1-550-1083	1-556-1083	1-553-1083
1.208 mm	1-550-1208	1-556-1208	1-553-1208
Meterpreis	1-550-1m	1-556-1m	1-553-1m
Zubehör	5103	5114	5111
Preis	5103	5114	5111
Dichtprofil	-	-	-
Preis / m	-	-	-
Hinweis	Boden-Gleitführung und Zusatzmagnet siehe Seite 23 und 24.		

Typ	Schall-Ex® Slide & Lock Strahlenschutz M-20 WS	Schall-Ex® Slide Strahlenschutz M-20 WS	Schall-Ex® Slide Strahlenschutz M-20 OS	Schall-Ex® Slide M-20 WS ZA-R / -L (DIN)	
Auslösung	1-seitig	1-seitig	1-seitig	1-seitig	
Material Dichtprofil	Silikon, Bleigummi	Silikon, Bleigummi	Silikon, Bleigummi	Silikon	
Hub	12 mm	12 mm	12 mm	12 mm	
Befestigungswinkel	1677	1677	-	1677	
Mindestlänge, n.k.	220 mm	220 mm	220 mm	583 mm	
maximale Lieferlänge	2.000 mm	2.000 mm	2.000 mm	2.000 mm	
Kürzbarkeit Standardlängen	125 mm	125 mm	125 mm	125 mm	
- Längen > 1.208 mm: Meterpreis x Länge					
- Längen < 1.208 mm werden zum nächst- größeren Standardmaß berechnet					
Standardlängen	1-551	1-557	1-554	1-846 (DIN-L)	1-847 (DIN-R)
708 mm	1-551-0708	1-557-0708	1-554-0708	1-846-0708	1-847-0708
833 mm	1-551-0833	1-557-0833	1-554-0833	1-846-0833	1-847-0833
958 mm	1-551-0958	1-557-0958	1-554-0958	1-846-0958	1-847-0958
1.083 mm	1-551-1083	1-557-1083	1-554-1083	1-846-1083	1-847-1083
1.208 mm	1-551-1208	1-557-1208	1-554-1208	1-846-1208	1-847-1208
Meterpreis	1-551-1m	1-557-1m	1-554-1m	1-846-1m	1-847-1m
Zubehör	5103	5114	5111	5114	5114
Preis	5103	5114	5111	5114	5114
Hinweis	Boden-Gleitführung und Zusatzmagnet siehe Seite 23 und 24. Branddicht Ausführung auf Anfrage.				

Neuheit

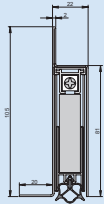
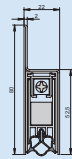
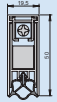

1.3. NUTMAß 20 mm

1.3.4 SCHALL-EX® JUMBO

Typ	Schall-Ex® Jumbo I	Schall-Ex® Jumbo II	Schall-Ex® Jumbo III	Unidicht M-20
Auslösung	1-seitig	1-seitig	1-seitig	1-seitig
Material Dichtprofil	Silikon	Silikon	Silikon	Silikon
Hub	35 mm	50 mm	35 mm	11 mm
Mindestlänge, n.k.	450 mm	710 mm	450 mm	330 mm
maximale Lieferlänge	1.700 mm	1.700 mm	1.700 mm	1.333 mm
Kürzbarkeit Standardlängen	60 mm	60 mm	60 mm	125 mm
- Längen > 1.208 mm: Meterpreis x Länge				
- Längen < 1.208 mm werden zum nächst- größeren Standardmaß berechnet				
Material Anschlaggehäuse	-	Edelstahl	Edelstahl	-
Standardlängen	1-154	1-474	1-157	1-391
708 mm	1-154-0708	1-474-0708	1-157-0708	1-391-0708
833 mm	1-154-0833	1-474-0833	1-157-0833	1-391-0833
958 mm	1-154-0958	1-474-0958	1-157-0958	1-391-0958
1.083 mm	1-154-1083	1-474-1083	1-157-1083	1-391-1083
1.208 mm	1-154-1208	1-474-1208	1-157-1208	1-391-1208
Meterpreis	1-154-1m	1-474-1m	1-157-1m	1-391-1m
Zubehör	5400	5935	5935	-
Preis	5400	5935	5935	-
Dichtprofil	1042	1042	1042	384
Preis / m	1042	1042	1042	384

1.3.5 UNIDICHT M-20

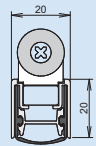
1.3.6 STADI L-20/20

Typ	Stadi L-20 / 20 WS	Schall-Ex® Slide & Lock L-20 / 20 WS	Schall-Ex® Slide L-20 / 20 WS
Auslösung	1-seitig		1-seitig
Material Dichtprofil	Silikon		Silikon
Hub	13 mm		13 mm
Befestigungswinkel	1541		1541
Mindestlänge, n.k.	260 mm		260 mm
maximale Lieferlänge	2.000 mm		2.000 mm
Kürzbarkeit Standardlängen	150 mm		125 mm
- Längen > 1.200 mm: Meterpreis x Länge			
- Längen < 1.200 mm werden zum nächst- größeren Standardmaß berechnet			
Standardlängen	1-785		1-797
750 mm	1-785-0750	708 mm	1-797-0833
900 mm	1-785-0900	833 mm	1-797-0833
1.050 mm	1-785-1050	958 mm	1-797-0958
1.200 mm	39,951-785-1200	1.083 mm	1-797-1083
		1.208 mm	1-797-1208
Meterpreis	1-785-1m	Meterpreis	1-797-1m
Zubehör	5516		5141
Preis	5516		5141
Dichtprofil	-		-
Preis / m	-		-
Hinweis		bau- und preisgleich mit Slide & Lock L-20/20 / Stadi Slide	

1.3.7 SCHALL-EX® L-20/20 FÜR SCHIEBETÜREN

1.4 NUTMAß 24 mm

1.4.1 STADI L-24/20

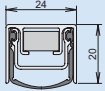
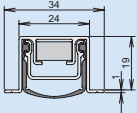
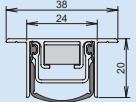
Typ	Stadi L-24 / 20 WS		Stadi L-24 / 20 OS		Stadi L-24 / 20 TS	
	1-seitig	1-seitig	1-seitig	1-seitig	1-seitig	1-seitig
Auslösung	1-seitig	1-seitig	1-seitig	1-seitig	1-seitig	1-seitig
Material Dichtprofil	Silikon	selbstverl. PVC	Silikon	selbstverl. PVC	Silikon	selbstverl. PVC
Hub	16 mm	16 mm	16 mm	16 mm	16 mm	16 mm
Befestigungswinkel	1680	1680	-	-	-	-
Mindestlänge, n.k.	260 mm	260 mm	250 mm	250 mm	250 mm	250 mm
maximale Lieferlänge	2.000 mm	2.000 mm	**3.000 mm	**3.000 mm	**3.000 mm	**3.000 mm
Kürzbarkeit Standardlängen	150 mm	150 mm	150 mm	150 mm	150 mm	150 mm
- Längen > 1.200 mm: Meterpreis x Länge						
- Längen < 1.200 mm werden zum nächst- größeren Standardmaß berechnet						
Standardlängen	1-603	1-602	1-605	1-604	1-607	1-606
750 mm	1-603-0750	1-602-0750	1-605-0750	1-604-0750	1-607-0750	1-606-0750
900 mm	1-603-0900	1-603-0900	1-605-0900	1-604-0900	1-607-0900	1-606-0900
1.050 mm	1-603-1050	1-602-1050	1-605-1050	1-604-1050	1-607-1050	1-606-1050
1.200 mm	1-603-1200	39,951-602-1200	1-605-1200	39,951-604-1200	39,951-607-1200	1-606-1200
Meterpreis	1-603-1m	1-602-1m	1-605-1m	1-604-1m	1-607-1m	1-606-1m
Zubehör	5200	5200	5503	5503	5503	5503
Preis	5200	5200	5503	5503	5503	5503
Dichtprofil	-	-	-	-	-	-
Hinweis	** Längen > 2.000 mm: Bitte Frachtkosten beachten siehe Tabelle S.2 . Sonderausstattung Treibriegel siehe Seite 23.					

1.4.2 SCHALL-EX® L-24/20 FÜR SCHIEBETÜREN

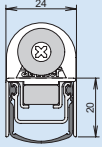
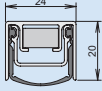
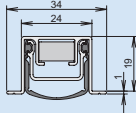
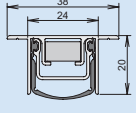
Typ	Schall-Ex® Slide & Lock L-24 / 20 WS	Schall-Ex® Slide L-24 / 20 WS	Schall-Ex® Slide L-24 / 20 OS	Schall-Ex® Slide L-24 / 20 TS
	1-seitig	1-seitig	1-seitig	1-seitig
Auslösung	1-seitig	1-seitig	1-seitig	1-seitig
Material Dichtprofil	Silikon	Silikon	Silikon	Silikon
Hub	16 mm	16 mm	16 mm	16 mm
Befestigungswinkel	1680	1680	-	-
Mindestlänge, n.k.	260 mm	260 mm	250 mm	250 mm
maximale Lieferlänge	2.000 mm	2.000 mm	**3.000 mm	**3.000 mm
Kürzbarkeit Standardlängen	125 mm	125 mm	125 mm	125 mm
- Längen > 1.208 mm: Meterpreis x Länge				
- Längen < 1.208 mm werden zum nächst- größeren Standardmaß berechnet				
				
Standardlängen	1-622	1-620	1-616	1-618
708 mm	1-622-0708	1-620-0708	1-616-0708	1-618-0708
833 mm	1-622-0833	1-620-0833	1-616-0833	1-618-0833
958 mm	1-622-0958	1-620-0958	1-616-0958	1-618-0958
1.083 mm	1-622-1083	1-620-1083	1-616-1083	1-618-1083
1.208 mm	1-622-1208	1-620-1208	1-616-1208	1-618-1208
Meterpreis	1-622-1m	1-620-1m	1-616-1m	1-618-1m
Zubehör	5120	5121	5111	5111
Preis	5120	5121	5111	5111
Dichtprofil	-	-	-	-
Hinweis	** Längen > 2.000 mm: Bitte Frachtkosten beachten siehe Tabelle S.2 . bau- und preisgleich mit Stadi Slide / Slide & Lock L-24/20 , Boden-Gleitführung siehe Seite 23			

1.4.3 RUNDUMDICHT VHH M-12 SET

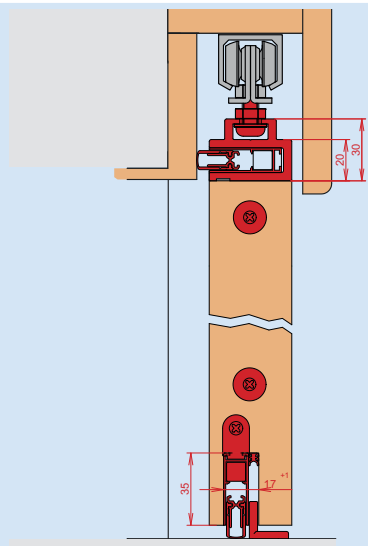

Verpackungsinhalt / Lieferumfang			Stück
Slide Adapter-12			1
Schall-Ex® Slide M-12 SLA			2
Ausgleichsdichtung Slide 5			1
Athmer - Bodengleitführung			1
Magnet			2
Standardlängen	1-839 Setpreis	Slide-Adapter-12 Einzelpreis Art.Nr. 1-791	
708 mm	1-839-0708	735 mm	
833 mm	1-839-0833	860 mm	
958 mm	1-839-0958	985 mm	
1.083 mm	1-839-1083	1.110 mm	
1.208 mm	1-839-1208		
Meterpreis	1-839-1m	- Längen > 1.208 mm: Meterpreis x Länge	
Zubehör	5220	- Längen < 1.208 mm werden zum nächstgrößeren Standardmaß berechnet	
Preis / m	5220	- Kürzbarkeit Standardlängen 125 ab 708 mm - Ma. Lieferlänge 1.605 mm	

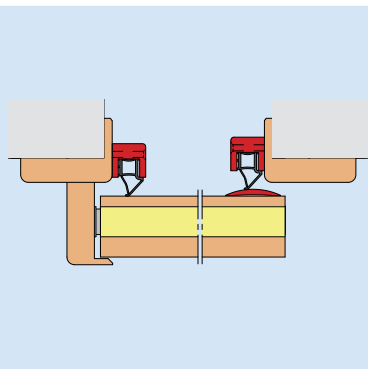

Artikel optional			
Typ	Unitherm Slide 22/22 (Buchenholz unbehandelt)		Stück
Standardlängen	319050 (2.000 mm) / 319051 (2.500 mm)		
2.000 mm	319050 (Stückpreis, es werden 2 Stück benötigt)		2
2.500 mm	319051 (Stückpreis, es werden 2 Stück benötigt)		2
Typ	Aluschwelle 253		Stück
	gebohrt	ungebohrt	
Standardlängen	3-114		
2.000 mm	SC-114-2000	so-114-2000	1
2.500 mm	SC-114-2500	SO-114-2500	1

1.4 NUTMAß 24 mm

1.4.4 STADI

Typ	Stadi AS BD	Stadi BS BD	Stadi DS BD
Auslösung	1-seitig	1-seitig	1-seitig
Material Dichtprofil	Silikon	Silikon	Silikon
Hub	11 mm	11 mm	11 mm
Befestigungswinkel	-	-	1579
Mindestlänge, n.k.	220 mm	220 mm	220 mm
maximale Lieferlänge	**4.000 mm	**4.000 mm	2.000 mm
Kürzbarkeit Standardlängen	125 mm	125 mm	125 mm
- Längen > 1.208 mm: Meterpreis x Länge			
- Längen < 1.208 mm werden zum nächstgrößeren Standardmaß berechnet			
Standardlängen	1-244	1-248	1-264
708 mm	1-244-0708	1-248-0708	1-264-0708
833 mm	1-244-0833	1-248-0833	1-264-0833
958 mm	1-244-0958	1-248-0958	1-264-0958
1.083 mm	1-244-1083	1-248-1083	1-264-1083
1.208 mm	1-244-1208	1-248-1208	1-264-1208
Meterpreis	1-244-1m	1-248-1m	1-264-1m
Zubehör	5503	5503	5504
Preis	5503	5503	5504
Dichtprofil	1033	1033	1033
Preis / m	1033	1033	1033
Hinweis	** Längen > 2.000 mm: Bitte Frachtkosten beachten siehe Tabelle S.2 .		

1.4 NUTMAß 24 mm

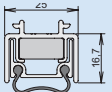
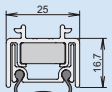
1.4.4 STADI		1.4.5 STADI SCHIEBETÜR	
Typ	Stadi ES BD	Stadi Schiebetür ES	
Auslösung	1-seitig	1-seitig	
Material Dichtprofil	Silikon	Silikon	
Hub	11 mm	11 mm	
Befestigungswinkel	-	-	
Mindestlänge, n.k.	220 mm	220 mm	
maximale Lieferlänge	**4.000 mm	2.000 mm	
Kürzbarkeit Standardlängen	125 mm	125 mm	
- Längen > 1.208 mm: Meterpreis x Länge			
- Längen < 1.208 mm werden zum nächstgrößeren Standardmaß berechnet			
Standardlängen	1-268	1-483	
708 mm	1-268-0708	1-483-0708	
833 mm	1-268-0833	1-483-0833	
958 mm	1-268-0958	1-483-0958	
1.083 mm	1-268-1083	1-483-1083	
1.208 mm	1-268-1208	1-483-1208	
Meterpreis	1-268-1m	1-483-1m	
Zubehör	5485	5485	
Preis	5485	5485	
Dichtprofil	1033	1033	
Preis / m	1033	1033	
Hinweis	Boden-Gleitführung siehe Seite 23		

1.5 NUTMAß 30 mm

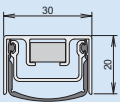
1.5.1 STADI L-30/20	
Typ	Stadi L-30 / 20 WS
Auslösung	1-seitig
Material Dichtprofil	Silikon
Hub	16 mm
Befestigungswinkel	1680
Mindestlänge, n.k.	260 mm
maximale Lieferlänge	2.000 mm
Kürzbarkeit Standardlängen	150 mm
- Längen > 1.200 mm: Meterpreis x Länge	
- Längen < 1.200 mm werden zum nächstgrößeren Standardmaß berechnet	
Standardlängen	1-657
750 mm	1-657-0750
900 mm	1-657-0900
1.050 mm	1-657-1050
1.200 mm	1-657-1200
Sonderpreis 1.250 mm	1-657-1250
Meterpreis	1-657-1m
Zubehör	5138
Preis	5138
Dichtprofil	-
Preis / m	-
Hinweis	** Längen > 2.000 mm: Bitte Frachtkosten beachten siehe Tabelle S.2 .

1.5 NUTMAß 30 mm

1.5.2 STADI XL-40

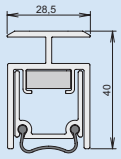
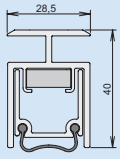
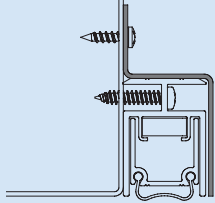
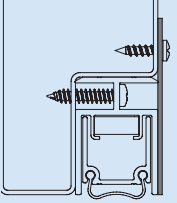
Typ	Stadi XL-40 DT	Stadi XL-40 ST	Sonderausstattung, Abdeckbleche	
Auslösung	1-seitig	1-seitig	Abdeckblech aus Edelstahl	Abdeckblech aus Edelstahl
Material Dichtprofil	Silikon	Silikon		
Hub	20 mm	20 mm	Typ A	Typ E
Befestigungswinkel	-	-		
Mindestlänge, n.k.	285 mm	285 mm	**3.000 mm	**3.000 mm
maximale Lieferlänge	2.000 mm	8.000 mm (meherteilig)		
Kürzbarkeit Standardlängen	150	150		
- Längen > 1.200 mm: Meterpreis x Länge				
- Längen < 1.200 mm werden zum nächstgrößeren Standardmaß berechnet				
Standardlängen	1-478	1-477	1-469	1-470
750 mm	1-478-0750	-	1-469-0750	1-470-0750
900 mm	1-478-0900	-	1-469-0900	1-470-0900
1.050 mm	1-478-1050	-	1-469-1050	1-470-1050
1.200 mm	1-478-1200	-	1-469-1200	1-470-1200
Meterpreis	1-478-1m	1-477-1m	1-469-1m	1-470-1m
Zubehör	5962	5960 / 5962		
Preis	5962	auf Anfrage		
Dichtprofil	1033	1033		
Preis / m	1033	1033		

1.6. GLASTÜRDICHTUNGEN

1.6.1 FÜR NORMTÜREN

Neuheit

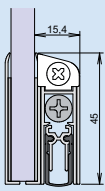
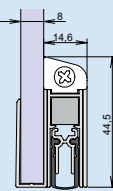
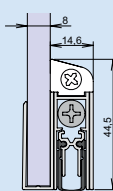
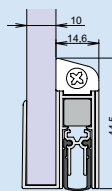
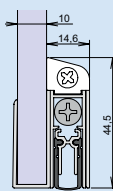
Typ	Schall-Ex® GS-A	Schall-Ex® DUO GS-8	Schall-Ex® GS-8	Schall-Ex® DUO GS-10	Schall-Ex® GS-10
Auslösung	1-seitig	2-seitig	1-seitig	2-seitig	1-seitig
Material Dichtprofil	Silikon	Silikon	Silikon	Silikon	Silikon
Hub	11 mm	11 mm	11 mm	11 mm	11 mm
Befestigungswinkel	1546 + 1547	1546 + 1547	1546 + 1547	1546 + 1547	1546 + 1547
Mindestlänge, n.k.	235 mm	650 mm	235 mm	650 mm	235 mm
maximale Lieferlänge	1.333 mm	1.333 mm	1.333 mm	1.333 mm	1.333 mm
Kürzbarkeit Standardlängen	125 mm	125 mm	125 mm	125 mm	125 mm
- Längen > 1.208 mm: Meterpreis x Länge					
- Längen < 1.208 mm werden zum nächst größeren Standardmaß berechnet					
silberfarben elox. (C-0)	1-814	1-408	1-407	1-593	1-592
edelstahlfarben elox. (C-31)	*1-815	*1-670	*1-671	*1-672	*1-673
708 mm	1-814-0708	1-408-0708	1-407-0708	1-593-0708	1-592-0708
833 mm	1-814-0833	1-408-0833	1-407-0833	1-593-0833	1-592-0833
958 mm	1-814-0958	1-408-0958	1-407-0958	1-593-0958	1-592-0958
1.083 mm	1-814-1083	1-408-1083	1-407-1083	1-593-1083	1-592-1083
1.208 mm	1-814-1208	1-408-1208	1-407-1208	1-593-1208	1-592-1208
Meterpreis	1-814-1m	1-408-1m	1-407-1m	1-593-1m	1-592-1m
Zubehör	5503	5420	5503	5420	5503
Preis	5503	5420	5503	5420	5503
Farbzuschlag	*45 € netto pro Auftrag für alle Oberflächen außer silberfarben eloxiert.				

1.6. GLASTÜRDICHTUNGEN

1.6.2 FÜR OBJEKTÜREN

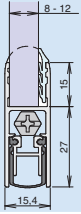
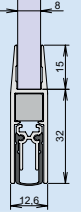
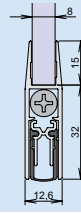
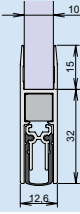
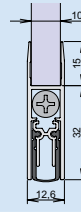
Typ	Schall-Ex® GS-H8/12	Schall-Ex® DUO GS-H8	Schall-Ex® GS-H8	Schall-Ex® DUO GS-H10	Schall-Ex® GS-H10
Auslösung	1-seitig	2-seitig	1-seitig	2-seitig	1-seitig
Material Dichtprofil	Silikon	Silikon	Silikon	Silikon	Silikon
Hub	12 mm	11 mm	11 mm	11 mm	11 mm
Befestigungswinkel	-	-	-	-	-
Mindestlänge, n.k.	235 mm	650 mm	235 mm	650 mm	235 mm
maximale Lieferlänge	1.333 mm	1.333 mm	1.333 mm	1.333 mm	1.333 mm
Kürzbarkeit Standardlängen	125 mm	125 mm	125 mm	125 mm	125 mm
- Längen > 1.208 mm: Meterpreis x Länge					
- Längen < 1.208 mm werden zum nächst größeren Standardmaß berechnet					
silberfarben elox. (C-0)	1-817	1-416	1-415	1-454	1-453
edelstahlfarben elox. (C-31)	*1-818	*1-674	*1-675	*1-676	*1-677
708 mm	1-817-0708	1-416-0708	1-415-0708	1-454-0708	1-453-0708
833 mm	1-817-0833	1-416-0833	1-415-0833	1-454-0833	1-453-0833
958 mm	1-817-0958	1-416-0958	1-415-0958	1-454-0958	1-453-0958
1.083 mm	1-817-1083	1-416-1083	1-415-1083	1-454-1083	1-453-1083
1.208 mm	1-817-1208	1-416-1208	1-415-1208	1-454-1208	1-453-1208
Meterpreis	1-817-1m	1-416-1m	1-415-1m	1-454-1m	1-453-1m
Zubehör	5550	5420	5503	5420	5503
Preis	5550	5420	5503	5420	5503
Farbzuschlag	*45 € netto pro Auftrag für alle Oberflächen außer silberfarben eloxiert.				

1.6.2 FÜR OBJEKTÜREN

1.6.3 FÜR HOLZ-GLASTÜREN

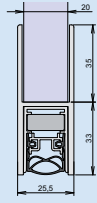
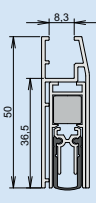
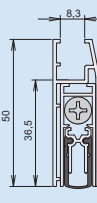
Typ	Schall-Ex® DUO GS-H20	Schall-Ex® GS-H20	Doppeldicht® HGT-8	
Auslösung	2-seitig	1-seitig	2-seitig	1-seitig
Material Dichtprofil	Silikon	Silikon	Silikon	Silikon
Hub	12 mm	12 mm	11 mm	11 mm
Befestigungswinkel	-	-	1650	1650
Mindestlänge, n.k.	708 mm	220 mm	650 mm	235 mm
maximale Lieferlänge	1.500 mm	2.000 mm	1.333 mm	1.333 mm
Kürzbarkeit Standardlängen	125 mm	125 mm	125 mm	125 mm
- Längen > 1.208 mm: Meterpreis x Länge				
- Längen < 1.208 mm werden zum nächst größeren Standardmaß berechnet				
silberfarben eloxiert (C-0)	1-440	1-439	1-710	1-711
Standardlängen				
708 mm	1-440-0708	1-439-0708	1-710-0708	1-711-0708
833 mm	1-440-0833	1-439-0833	1-710-0833	1-711-0833
958 mm	1-440-0958	1-439-0958	1-710-0958	1-711-0958
1.083 mm	1-440-1083	1-439-1083	1-710-1083	1-711-1083
1.208 mm	1-440-1208	1-439-1208	1-710-1208	1-711-1208
Meterpreis	1-440-1m	1-439-1m	1-710-1m	1-711-1m
Zubehör	5420	5503	5220	5220
	5420	5503	5220	5220

1.6. GLASTÜRDICHTUNGEN

1.6.4 DICHTUNGEN FÜR GANZGLASSCHIEBETÜREN

Typ	Schall-Ex® Slide GS-8	Schall-Ex® Slide GS-10	Schall-Ex® Slide GS-H8	Schall-Ex® Slide GS-H10
Auslösung	1-seitig	1-seitig	1-seitig	1-seitig
Material Dichtprofil	Silikon	Silikon	Silikon	Silikon
Hub	11 mm	11 mm	11 mm	11 mm
Befestigungswinkel	1546 + 1547	1546 + 1547	-	-
Mindestlänge, n.k.	280 mm	280 mm	280 mm	280 mm
maximale Lieferlänge	1.605 mm	1.605 mm	1.605 mm	1.605 mm
Kürzbarkeit Standardlängen	125 mm	125 mm	125 mm	125 mm
- Längen > 1.208 mm: Meterpreis x Länge - Längen < 1.208 mm werden zum nächst- größeren Standardmaß berechnet				
silberfarben eloxiert (C-0)	1-566	1-584	1-578	1-572
edelstahlfarben eloxiert (C-31)	*1-678	*1-679	*1-680	*1-681
708 mm	1-566-0708	1-584-0708	1-578-0708	1-572-0708
833 mm	1-566-0833	1-584-0833	1-578-0833	1-572-0833
958 mm	1-566-0958	1-584-0958	1-578-0958	1-572-0958
1.083 mm	1-566-1083	1-584-1083	1-578-1083	1-572-1083
1.208 mm	1-566-1208	1-584-1208	1-578-1208	1-572-1208
Meterpreis	1-566-1m	1-584-1m	1-578-1m	1-572-1m
Zubehör	5424	5424	5424	5424
Preis	5424	5424	5424	5424
Farbzuschlag	*45 € netto pro Auftrag für alle Oberflächen außer silberfarben eloxiert.			

1.6.5 SONDERZUBEHÖR FÜR GLASTÜRDICHTUNGEN 1.6.1

Typ	Auflaufsockel
silberfarben eloxiert (C-0)	5110
edelstahlfarben eloxiert (C-31)	5811
	5110
	5811

Berechnen Sie die Ökorendite für Ihr Gebäude mit dem CO₂ Klimarechner von Athmer.

- ▶ Geben Sie Ihre gebäude- und raumtechnischen Parameter ein; wie z.B. Standort, Energieträger und Bodenluft der Türen
- ▶ Bewerten Sie die Ergebnisse und erhalten den Nachweis über die Energieeffizienz von Athmer-Türdichtungen

- vermiedene CO₂ Emission ✓
- Energieeinsparung ✓
- Kostenersparnis ✓

www.co2ool.info



1.6. GLASTÜRDICHTUNGEN

1.6.7 GLASDICHT SK		1.6.8 GLASDICHT UB				
Typ	Glasdicht SK		Glasdicht UB-8 / 7,5	Glasdicht UB-8 / 10	Glasdicht UB-10 / 7,5	Glasdicht UB-10 / 10
Oberfläche C-0	selbstklebend		selbstklemmend	selbstklemmend	selbstklemmend	selbstklemmend
Material Besatz	Rosshaar mixed		Polypropylen	Polypropylen	Polypropylen	Polypropylen
Glasstärke (mm)	-		8	8	10	10
Spaltmaß (mm)	-		7,5	10	7,5	10
maximale Lieferlänge	**3.000		**2.250	**2.250	**2.250	**2.250
- Längen > 1.208 mm: Meterpreis x Länge - Längen < 1.208 mm werden zum nächst- größeren Standardmaß berechnet						
Besatzhöhe	12 mm	20 mm				
Lieferlängen (mm)	4-158-012	4-158-020	4-156-005	4-156-008	4-157-005	4-157-008
708 mm	4-158-012-070 34-158-020-070 8					
833 mm	4-158-012-083 34-158-020-083 3					
958 mm	4-158-012-095 34-158-020-095 81.000 mm		4-156-005-1000	4-156-008-1000	4-157-005-1000	4-157-008-1000
1.083 mm	4-158-012-108 3 4-158-020-108 3					
1.208 mm	4-158-012-120 34-158-020-120 82.250 mm		4-156-005-2250	4-156-008-2250	4-157-005-2250	4-157-008-2250
Meterpreis	4-158-012-1M 4-158-020-1M		4-156-005-1M	4-156-005-1M	4-157-005-1M	4-157-008-1M
Hinweis	** Längen > 2.000 mm: Bitte Frachtkosten beachten siehe Tabelle S. 2.					
	Längen < 1.000 mm = Meterpreis					
	Zuschlag 15,00 € netto pro Variante unter 5 Stück					

1.7. DICHTUNGEN ZUM NACHRÜSTEN

1.7.1 SCHALL-EX® APPLIC

Typ	Schall-Ex® Applic A			Schall-Ex® Applic T
Auslösung	1-seitig	1-seitig	1-seitig	1-seitig
Material Dichtprofil	Silikon	Silikon	Silikon	Silikon
Mindestlänge, n.k.	235 mm	235 mm	235 mm	235 mm
maximale Lieferlänge	1.333 mm	1.333 mm	1.333 mm	1.333 mm
Kürzbarkeit Standardlängen	125 mm	125 mm	125 mm	125 mm
- Längen > 1.055 mm: Meterpreis x Länge - Sonderlängen < 1.055 mm werden zum nächst- größeren Standardmaß berechnet				
Oberfläche	silberfarben eloxiert (C-0)	weiß (RAL 9016)	dunkelbronze eloxiert (C-34)	Eiche roh
Standardlängen	1-658	1-668	1-669	1-659
805 mm	1-658-0805	1-668-0805	1-669-0805	1-659-0805
930 mm	1-658-0930	1-668-0930	1-669-0930	1-659-0930
1.055 mm	1-658-1055	1-668-1055	1-669-1055	1-659-1055
Meterpreis	1-658-1m	1-668-1m	1-669-1m	1-659-1m
Zubehör	5126	5126	5126	5126
Preis	5126	5126	5126	5126
**Set, Länge Applic	1-660	1-769	1-770	1-661
805 mm	1-660-0805	77,49 €	1-770-0805	1-661-0805
930 mm	1-660-0930	78,47 €	1-770-0930	1-661-0930
1.055 mm	1-660-1055	79,19 €	1-770-1055	1-661-1055
Hinweis:	Set „Rundumdicht“ bestehend aus: 3-seitig Unitherm FAS-20 (2 x 2,1m, 1 x 1,05m) und bodenseitig Schall-Ex Applic®			

1.7. DICHTUNGEN ZUM NACHRÜSTEN

1.7.2 SCHALL-EX® SLIDE APPLIC FÜR SCHIEBETÜREN

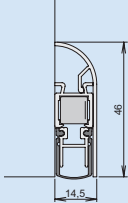
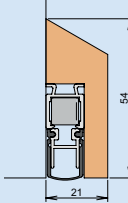
Typ	Schall-Ex® Slide Applic A			Schall-Ex Slide Applic T
Auslösung	1-seitig	1-seitig	1-seitig	1-seitig
Material Dichtprofil	Silikon	Silikon	Silikon	Silikon
Befestigungswinkel	-	-	-	-
Mindestlänge, n.k.	235 mm	235 mm	235 mm	235 mm
maximale Lieferlänge	1.333 mm	1.333 mm	1.333 mm	1.333 mm
Kürzbarkeit Standardlängen	125 mm	125 mm	125 mm	125 mm
- Längen > 1.055 mm: Meterpreis x Länge - Sonderlängen < 1.055 mm werden zum nächst- größeren Standardmaß berechnet				
Oberfläche	silberfarben eloxiert (C-0)	weiß (RAL 9016)	dunkelbronce eloxiert (C-34)	Eiche roh
Standardlängen	1-717	1-810	1-811	1-718
805 mm	1-717-0805	1-810-0805	1-811-0805	1-718-0805
930 mm	1-717-0930	1-810-0930	1-811-0930	1-718-0930
1.055 mm	1-717-1055	1-810-1055	1-811-1055	1-718-1055
Meterpreis	1-717-1m	1-810-1m	1-811-1m	1-718-1m
Zubehör	5129	5129	5129	5129
Preis	5129	5129	5129	5129

1.7.3 WIND-EX

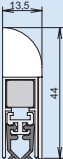
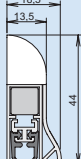
Typ	Wind-Ex			Wind-Ex RTK-1		
Auslösung	1-seitig	1-seitig	1-seitig	1-seitig	1-seitig	1-seitig
Material Dichtprofil	PVC	PVC	PVC	PVC	PVC	PVC
Hub	11 mm	11 mm	11 mm	11 mm	11 mm	11 mm
Befestigungswinkel	-	-	-	-	-	-
Mindestlänge, n.k.	235 mm	235 mm	235 mm	235 mm	235 mm	235 mm
maximale Lieferlänge	1.335 mm	1.335 mm	1.335 mm	1.335 mm	1.335 mm	1.335 mm
Kürzbarkeit Standardlängen	125 mm	125 mm	125 mm	125 mm	125 mm	125 mm
- Längen > 1.110 mm: Meterpreis x Länge - Sonderlängen < 1.110 mm werden zum nächst- größeren Standardmaß berechnet						
Oberfläche	weiß (RAL 9016)	silberf. elox. (C-0)	dunkelbr. elox. (C-34)	weiß (RAL 9016)	silberf. elox. (C-0)	dunkelbr. elox. (C-34)
Standardlängen	1-311	1-310	1-309	1-465	1-466	1-467
735 mm	1-311-0735	1-310-0735	1-309-0735	1-465-0735	1-466-0735	1-467-0735
860 mm	1-311-0860	1-310-0860	1-309-0860	1-465-0860	1-466-0860	1-467-0860
985 mm	1-311-0985	1-310-0985	1-309-0985	1-465-0985	1-466-0985	1-467-0985
1.110 mm	1-311-1110	1-310-1110	1-309-1110	1-465-1110	1-466-1110	1-467-1110
Meterpreis	1-311-1m	1-310-1m	1-309-1m	1-465-1m	1-466-1m	1-467-1m
Zubehör	5955	5955	5955	5955	5955	5955
Preis	5955	5955	5955	5955	5955	5955
Dichtprofil	1083	1083	1083	1083	1083	1083
Preis / m	1083	1083	1083	1083	1083	1083

Hinweis: ** Längen > 2.000 mm: Bitte Frachtkosten beachten siehe Tabelle S. 2.

1.7. DICHTUNGEN ZUM NACHRÜSTEN

1.7.3 WIND-EX

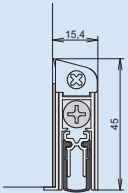
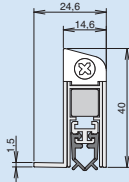
Typ	Wind-Ex A			Wind-Ex US		
	1-seitig	1-seitig	1-seitig	1-seitig	1-seitig	1-seitig
Auslösung	1-seitig	1-seitig	1-seitig	1-seitig	1-seitig	1-seitig
Material Dichtprofil	Silikon	Silikon	Silikon	PVC	PVC	PVC
Hub	11 mm	11 mm	11 mm	11 mm	11 mm	11 mm
Befestigungswinkel	-	-	-	-	-	-
Mindestlänge, n.k.	235 mm	235 mm	235 mm	235 mm	235 mm	235 mm
maximale Lieferlänge	1.333 mm	1.333 mm	1.333 mm	1.335 mm	1.335 mm	1.335 mm
Kürzbarkeit Standardlängen	125 mm	125 mm	125 mm	125 mm	125 mm	125 mm
- Längen > 1.110 mm: Meterpreis x Länge - Längen < 1.110 mm werden zum nächst- größeren Standardmaß berechnet						
Oberfläche	weiß (RAL 9016)	silberf. elox. (C-0)	dunkelbr. elox. (C-34)	weiß (RAL 9016)	silberf. elox. (C-0)	dunkelbr. elox. (C-34)
Standardlängen	1-819	1-812	1-813	1-788	1-789	1-790
735 mm	1-819-0860	1-812-0860	1-813-0860	1-788-0860	1-789-0860	1-790-0860
860 mm	1-819-0860	1-812-0860	1-813-0860	1-788-0860	1-789-0860	1-790-0860
985 mm	1-819-0985	1-812-0985	1-813-0985	1-788-0985	1-789-0985	1-790-0985
1.110 mm	1-819-1110	1-812-1110	1-813-1110	1-788-1110	1-789-1110	1-790-1110
Meterpreis	1-819-1m	1-812-1m	1-813-1m	1-788-1m	1-789-1m	1-790-1m
Zubehör	5460	5460	5460	5119	5119	5119
Preis	5460	5460	5460	5119	5119	5119
Dichtprofil	-	-	-	1083	1083	1083
Preis / m	-	-	-	1083	1083	1083

1.7.4 SCHALL-EX® XL

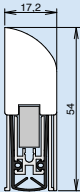
Typ	Schall-Ex® XL-15 FS		
Auslösung	1-seitig		
Material Dichtprofil	Silikon		
Hub	2018 mm		
Befestigungswinkel	-		
Mindestlänge, n.k.	370 mm		
maximale Lieferlänge	1.600 mm		
Kürzbarkeit Standardlängen	125 mm		
- Längen > 1.208 mm: Meterpreis x Länge - Längen < 1.208 mm werden zum nächst- größeren Standardmaß berechnet			
Oberfläche	edelstahlf. (C-31)	silberf. elox. (C-0)	weiß (RAL 9016)
Standardlängen	1-859	1-858	1-860
805 mm	1-859-0805	1-858-0805	1-860-0805
930 mm	1-859-0930	1-858-0930	1-860-0930
1.055 mm	1-859-1055	1-858-1055	1-860-1055
Meterpreis	1-859-1m	1-858-1m	1-860-1m
Zubehör	5314	5314	5314
Preis	5315	5314	5314
Dichtprofil	485	485	485
Preis / m	485	485	485

Neuheit

1.7.5 LUFTSTOPP

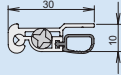
Typ	Luftstopp BD
Auslösung	1-seitig
Material Dichtprofil	selbstverl. PVC
Hub	12 mm
Befestigungswinkel	-
Mindestlänge, n.k.	200 mm
maximale Lieferlänge	1.250 mm
Kürzbarkeit Standardlängen	auf Anfrage
- Längen > 1.208 mm: Meterpreis x Länge - Längen < 1.208 mm werden zum nächst- größeren Standardmaß berechnet	
DIN L	1-162
DIN R	1-163
708 mm	1-163-0708
833 mm	1-163-0833
958 mm	1-163-0958
1.083 mm	1-163-1083
1.208 mm	1-163-1208
Meterpreis	1-163-1m
Zubehör	5503
Preis	5503
Dichtprofil	1099
Preis / m	1099

1.8. ZUBEHÖR / OPTIONEN

1.8.1 TREIBRIEGEL / KANTRIEGEL

Treibriegel	Anschluss	Durchmesser	Art.Nr
Treibriegelstange TS-8/M6 1.187 mm	M6	8 mm	1502-1187
Treibriegelstange TS-8/M6 1.487 mm	M6	8 mm	1502-1487
Treibriegelstange TS-8/M10 1.217 mm	M10	8 mm	1502-1217
Treibriegelstange TS-8/M10 1.517 mm	M10	8 mm	1502-1517
Stangenführungsplatte zu TS-8	-	8,3 mm	1731
Türdichtung für Treibriegel vorgerüstet	bei Bestellung Maß x angeben		
Schall Ex® L-15	Hinweis: Mindestlänge bei Ausführung mit Treibriegelbohrung = Abstand der Bohrung (X) + 272 mm		
Schall Ex® Ultra	Hinweis: Mindestlänge bei Ausführung mit Treibriegelbohrung = Abstand der Bohrung (X) + 217 mm		
Stadi	Hinweis: Mindestlänge bei Ausführung mit Treibriegelbohrung = Abstand der Bohrung (X) + 285 mm		
Stadi L-20 und L -24	Hinweis: Mindestlänge bei Ausführung mit Treibriegelbohrung = Abstand der Bohrung (X) + 270 mm		
Schall-Ex® XL-15/30	Hinweis: Mindestlänge bei Ausführung mit Treibriegelbohrung = Abstand der Bohrung (X) + 400 mm		
Athmer Edelstahl Türkantriegelausführung	Ausführung	Mindestlänge Türdichtung	Art. Nr.
- für Schall-Ex® L15, Riegel: Ø 8 mm, Hub 15 mm	für unten: TK-15/B	250 mm	1652
- für Schall-Ex® XL15, Riegel: Ø 8 mm, Hub 15 mm	für unten: TK-15/BXL	400 mm	1792
- für Schall-Ex® Ultra, Riegel: Ø 8 mm, Hub 15 mm	für unten: TK-20/B-SU	250 mm	1652-2
- für Stadi-L, Riegel: Ø 8 mm, Hub 15 mm	für unten: TK-20/B-SU	290 mm	1652-2
	für oben: TK-15/T	-	1653
- Türdichtung vorgerüstet für Türkantriegel	für 1652, 1792, 1652-2		
Universal Kantriegelausführung			Art. Nr.
Konfektionierung Universal Kantriegel inkl. Zubehör 5432			

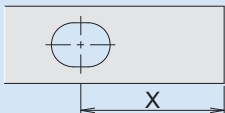
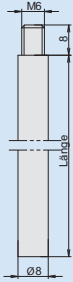
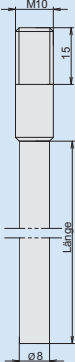
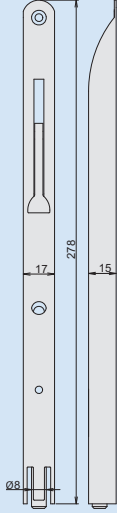
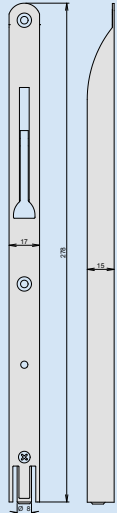
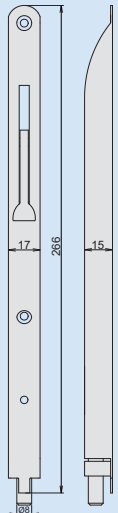
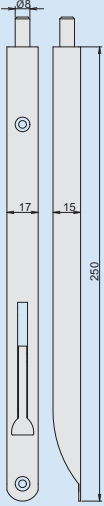
für Treibriegel vorgerüstet	Treibriegel		Kantriegel			
	TS-8/M6	TS-8/M10	TK-15 / B	TK-15 / BXL	TK-20 / B - SU	TK-15 / T
						
Bei Bestellung bitte Maß X angeben.	1502-1187 1502-1487	1502-1217 1502-1517	1652	1792	1652-2	1653

1.8.2 BODEN-GLEITFÜHRUNG

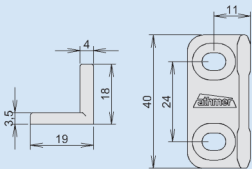
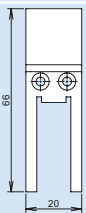
Typ	Boden-Gleitführung	Anschlagwinkel für Doppeldicht®
Abmessung	für alle Slide und Slide & Lock Türdichtungen, siehe Seite 6, 12, 13, 14	Anschlagwinkel bei Mehrfachverriegelung
Material	hochwertiger Gleit- Kunststoff	Stulp
		20 mm
		
Artikelnummer	5106	1589
Preis	5106	1589

1.8.3 ANSCHLAGWINKEL

1.8. ZUBEHÖR / OPTIONEN

1.8.4 BODENSCHLISSMULDE

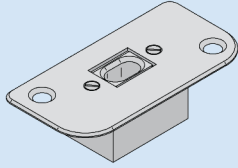
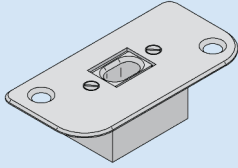
Typ	Bodenschliessmulde BS-8	Bodenschliessmulde BS-10
	für Ø 8 mm Treibriegelstange	für Ø 10 mm Treibriegelstange
Abmessung	45 x 90 x 26 mm	45 x 90 x 26 mm
Material	Auflage Edelstahl, Bodengehäuse Alu	Auflage Edelstahl, Bodengehäuse Alu
		
Artikelnummer	128	129
Preis	128	129

1.8.5 ECKABDICHTUNG

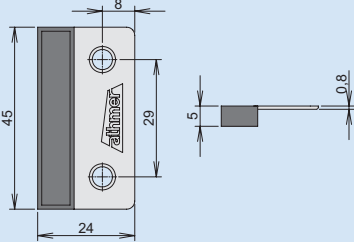
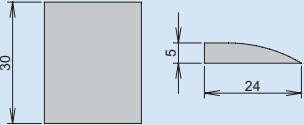
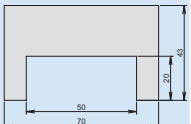
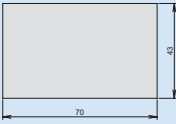
Typ	B-24	Dichtpolster	Hahn Dichtungspolster	
Abmessung mm	24 x 45 x 0,8	30 x 24 x 5	70 x 43	70 x 43
Material	Edelstahl / Gummi	Silikon geschäumt	Stoff	Stoff
Befestigung	geschraubt	geklebt	geklebt	geklebt
				
Artikelnummer	5133	1048	5973	5966
Preis / Stück	5133	1048	5973	5966
Preis / VE 10 Stück	5133-0010	1048-0010	5973-0010	5966-0010
Preis / VE 50 Stück	5133-0050	1048-0050	5973-0050	5966-0050
Hinweis			Beutel mit 2 Dichtungspolstern	

1.8.6 DISTANZSTÜCKE

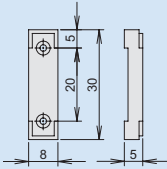
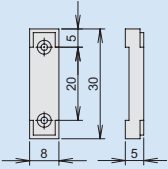
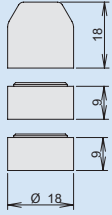
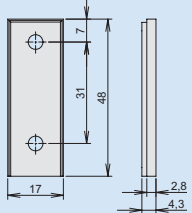
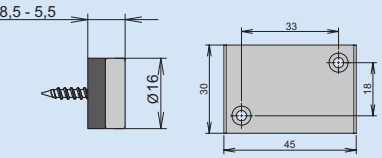
Typ					Magnet mit Druckplatte
Abmessung mm	8 x 20 x 5	8 x 20 x 5		17 x 48 x 2,8	Ø 16 mm
Material	Kunststoff	Kunststoff	Kunststoff	Kunststoff	Magnet
max. Aufbauhöhe	15 mm (3 Teile)	15 mm (3 Teile)	36 mm (3 Teile)	11,2 mm (4 Teile)	
Befestigung	genagelt	genagelt	geschraubt	geschraubt	geschraubt
					
Farbe	weiß	schwarz	grau	schwarz	anthrazit
Artikelnummer	5332	5333	5955	5974	5118
Preis / Stück	5332	5333	5955	5974	5118
Preis / VE 10 Stück	5332-0010	5333-0010	5955-0010	5974-0010	5118-0010
Preis / VE 50 Stück	5332-0050	5333-0050	5955-0050	5974-0050	5118-0050
Hinweis					

1.8.7 MAGNET

1.8. ZUBEHÖR / OPTIONEN

1.8.8 DRUCKPLATTEN

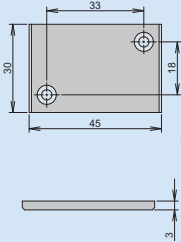
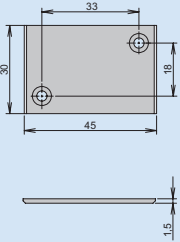
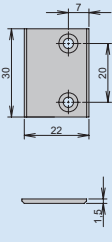
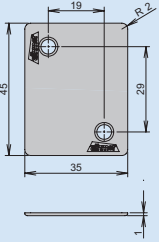
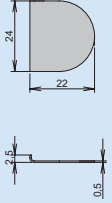
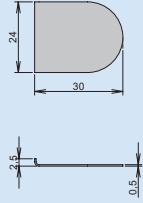
Typ	Druckplatten					
Abmessung mm	30 x 45 x 3	30 x 45 x 1,5	30 x 22 x 1,5	45 x 35 x 1,0	24 x 22 x 0,5	24 x 30 x 0,5
Material	Stahl, verzinkt	Stahl, verzinkt	Stahl, verzinkt	Zinkdruckguss	Edelstahl poliert	Edelstahl poliert
Befestigung	geschraubt	geschraubt	geschraubt	geschraubt	geklebt	geklebt
						
Artikelnummer	8112	8101	8102	243	8104	8106
Preis / Stück	8112	8101	8102	243	8104	8106
Preis / VE 10 Stück	8112-0010	8101-0010	8102-0010	243-0010	8104-0010	8106-0010
Preis / VE 50 Stück	-	8101-0050	8102-0050	243-0050	8104-0050	8106-0050

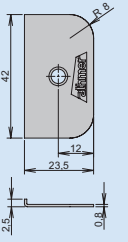
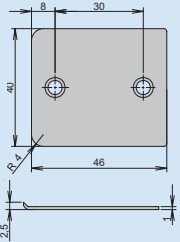
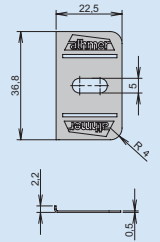
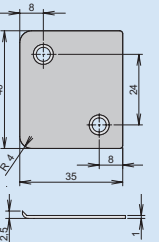
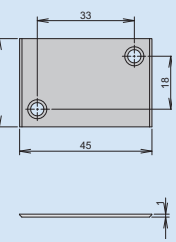
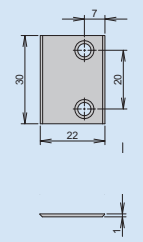
Typ	Druckplatten					
Abmessung mm	42 x 23,5 x 0,8	40 x 46 x 1,0	36,8 x 22,5 x 0,5	40 x 35 x 1,0	30 x 45 x 1,0	30 x 22 x 1,0
Material	Edelstahl poliert	Edelstahl gebürstet	Edelstahl poliert	Edelstahl gebürstet	Edelstahl poliert	Edelstahl poliert
Befestigung	geschraubt	geschraubt	geschraubt	geschraubt	geschraubt	geschraubt
						
Artikelnummer	248	8107	5514	8111	8117	8118
Preis / Stück	248	8107	5514	8111	8117	8118
Preis / VE 10 Stück	248-0010	8107-0010	5514-0010	8111-0010	8117-0010	8118-0010
Preis / VE 50 Stück	248-0050	8107-0050	5514-0050	8111-0050	8117-0050	8118-0050

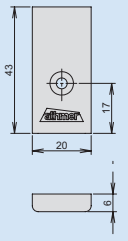
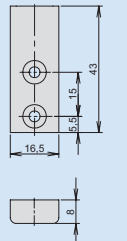
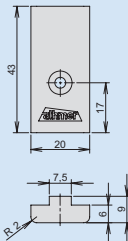
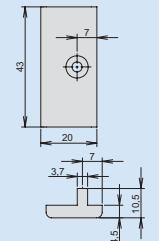
Typ	Druckplatten			
Abmessung mm	43 x 20 x 6,0	43 x 16,5 x 8,0	43 x 20 x 9	43 x 20 x 10,5
Material	Kunststoff, grau	Kunststoff, grau	Kunststoff, grau	Kunststoff, grau
Befestigung	geschraubt	geschraubt	geschraubt	geschraubt
				
Artikelnummer	1497	1498	1598	1588
Preis / Stück	1497-1	1498-1	1598-1	1588-1
Preis / VE 25 Stück	1497-0025	1498-0025	1598-0025	1588-0025
Preis / VE 50 Stück	1497-0050	1498-0050	1598-0050	1588-0050

2. AUFLAUFDICHTUNGEN

2.1 A-15

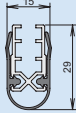
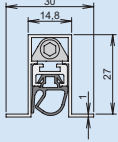
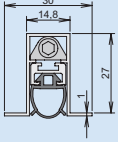
Typ	A-15	V	V BD
Nutmaß	15 mm	15 mm	15 mm
Material Dichtprofil	Silikon	PVC	Silikon
Verstellbereich	15 mm	12 mm	12 mm
Befestigungswinkel	1592	-	-
Mindestlänge, n.k.	220 mm	585 mm	585 mm
maximale Lieferlänge	1.333 mm	1.700 mm	1.700 mm
Kürzbarkeit Standardlängen	beliebig	125 mm	125 mm
- Längen > 1.208 mm: Meterpreis x Länge - Längen < 1.208 mm werden zum nächst- größeren Standardmaß berechnet			
Standardlängen	1-372	1-102	1-101
708 mm	1-372-0708	1-102-0708	1-101-0708
833 mm	1-372-0833	1-102-0833	1-101-0833
958 mm	1-372-0958	1-102-0958	1-101-0958
1.083 mm	1-372-1083	1-102-1083	1-101-1083
1.208 mm	1-372-1208	1-102-1208	1-101-1208
Meterpreis	1-372-1m	1-102-1m	1-101-1m
Zubehör	5512	-	-
Preis	5512	-	-
Dichtprofil	1088	1045	1040
Preis / m	1088	1045	1040
Hinweis			

2.3 B-12

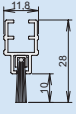
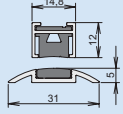
Typ	B-12	Magnetomat
Nutmaß	15 mm	Nutmaß 15 mm
Material Dichtprofil	Polyamid schwarz	Auslösung Magnetband
Verstellbereich	10 mm	Hub 5 mm
Befestigungswinkel	1592	1544
Mindestlänge, n.k.	220 mm	50 mm
maximale Lieferlänge	1.333 mm	1.333 mm
Kürzbarkeit Standardlängen	beliebig	beliebig
- Längen > 1.208 mm: Meterpreis x Länge - Längen < 1.208 mm werden zum nächst- größeren Standardmaß berechnet		
Oberfläche	-	silberfarben (C-0) dunkelbronze (C-34)
Standardlängen	1-530	1-167 1-166
708 mm	1-530-0708	1-167-0708 1-166-0708
833 mm	1-530-0833	1-167-0833 1-166-0833
958 mm	1-530-0958	1-167-0958 1-166-0958
1.083 mm	1-530-1083	1-167-1083 1-166-1083
1.208 mm	1-530-1208	1-167-1208 1-166-1208
Meterpreis	1-530-1m	1-167-1m 1-166-1m
Zubehör	5512	5800 5800
Preis	5512	5800 5800
Dichtprofil	-	- -
Preis / m	-	- -

2.4 MAGNETOMAT

2.5 SCHWELLENDICHTUNG

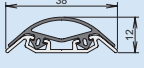
TS-88		
		Kunststoff
		3 mm
		2.000 mm
		beliebig
		
		grau schwarz
		3-132 3-134
	1.000 mm	3-132-1000 3-134-1000
	2.000 mm	3-132-2000 3-134-2000
		3-132-1M 3-134-1M
		-
		-
		-

3. SCHWELLEN / ESTRICHTRENNSCHWELLEN

3.1 ESTRICHTRENNSCHWELLEN

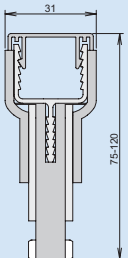
Typ		ETS-40 F	ETS-40 S	ETS-65 F
Falzgeometrie		Normalfalz	stumpf	Doppelfalz
Türblattstärke		40 mm	40 mm	65 mm
Mindestlänge		keine	keine	keine
maximale Lieferlänge		**3.000 mm	**3.000 mm	**3.000 mm
		3-144	3-143	3-145
	Standardlängen			
	715 mm	3-144-0715	3-143-0715	3-145-0715
	840 mm	3-144-0840	3-143-0840	3-145-0840
	965 mm	3-144-0965	3-143-0965	3-145-0965
	1.090 mm	3-144-1090	3-143-1090	3-145-1090
	1.215 mm	3-144-1215	3-143-1215	3-145-1215
Meterpreis		3-144-1m	3-143-1m	3-145-1m
Preis				
Zubehör		5521	5522	5523
Preis		5521	5522	5523
Hinweis	** Längen > 2.000 mm : Bitte Frachtkosten beachten siehe Tabelle S.2 .			

- Längen > 1.215 mm:
Meterpreis x Länge

- Längen < 1.215 mm
werden zum nächstgrößeren Standardmaß
berechnet

Hinweis:

Typ ETS für Stahlzargen mit
Bodeneinstand, seitliche Befestigung
an der Stahlzarge

Typ ETB für Befestigung am
Betonboden (Rohboden)

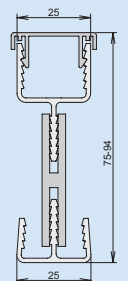
Typ		ETB-94
Aufbauhöhe		75-94 mm
maximale Lieferlänge		**3.000 mm
Material Gehäuse		Aluminium
	Standardlängen	
	715 mm	3-141-0715-1
	840 mm	3-141-0840-2
	965 mm	3-141-0965-2
	1.090 mm	3-141-1090-1
	1.215 mm	3-141-1215-1
Meterpreis		3-141-1M
Zubehör		5116
Preis		5116
Hinweis		

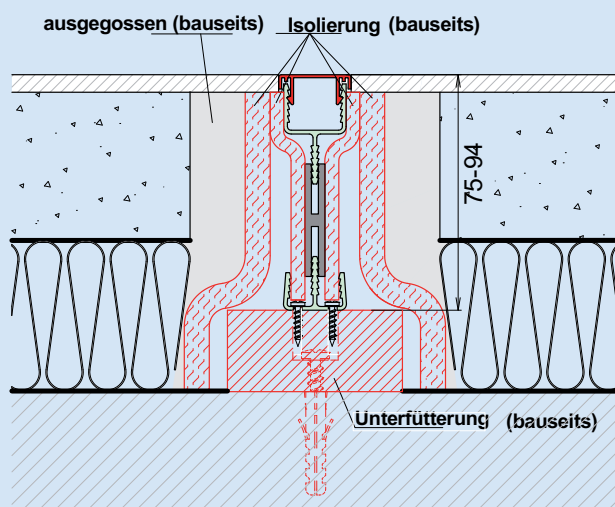

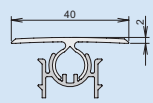
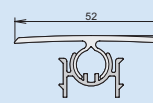
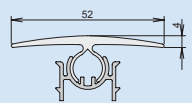

Typ	Flachschwelle 40	Flachschwelle 52	Halbrundschwelle 52
Auführung	Alu. silberfarben eloxiert (C-0)	Alu. silberfarben eloxiert (C-0)	Alu. silberfarben eloxiert (C-0)
maximale Lieferlänge	**3.000 mm	**3.000 mm	**3.000 mm
			
Standardlängen	3-199	3-194	3-197
715 mm	3-199-0715	3-194-0715	3-197-0715
840 mm	3-199-0840	3-194-0840	3-197-0840
965 mm	3-199-0965	3-194-0965	3-197-0965
1.090 mm	3-199-1090	3-194-1090	3-197-1090
1.215 mm	3-199-1215	3-194-1215	3-197-1215
Meterpreis	3-199-1m	3-194-1m	3-197-1m
Hinweis	geeignet für ETS und ETB, ** Längen > 2.000 mm : Bitte Frachtkosten beachten siehe Tabelle S.2 .		

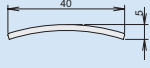
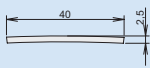
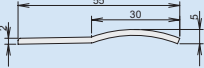
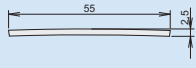
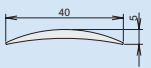

3. SCHWELLEN / ESTRICHTRENNNSCHWELLEN

3.2 SCHWELLEN AUS EDELSTAHL

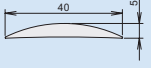
Typ	Niroschwelle 164				Niroschwelle 365		Niroschwelle 288		Niroschwelle 513		Messingschwelle 141	
Ausführung	matt gebürstet				matt gebürstet		matt gebürstet		matt gebürstet		poliert	
maximale Lieferlänge	3.000 mm**				3.000 mm**		3.000 mm**		3.000 mm**		3.000 mm**	
andere Längen siehe unten												
	3-107		3-135		3-103		3-150		3-123			
Standardlängen	gebohrt	ungebohrt	gebohrt	ungebohrt	gebohrt	ungebohrt	gebohrt	ungebohrt	gebohrt	ungebohrt	gebohrt	ungebohrt
840 mm	SC-107-0840	SO-107-0840	SC-135-0840	SO-135-0840	SC-103-0840	SO-103-0840	SC-150-0840	SO-150-0840	3-123-0840			
965 mm	SC-107-0965	SO-107-0965	SC-135-0965	SO-135-0965	SC-103-0965	SO-103-0965	SC-150-0965	SO-150-0965	3-123-0965			
1.090 mm	SC-107-1090	SO-107-1090	SC-135-1090	SO-135-1090	SC-103-1090	SO-103-1090	SC-150-1090	SO-150-1090	3-123-1090			
1.215 mm	SC-107-1215	SO-107-1215	SC-135-1215	SO-135-1215	SC-103-1215	SO-103-1215	SC-150-1215	SO-150-1215	3-123-1215			
Meterpreis	SC-107-1M	SO-107-1M	SC-135-1M	SO-135-1M	SC-103-1M	SO-103-1M	SC-150-1M	SO-150-1M	3-123-1m			
Zubehör	5304	-	5304	-	5304	-	5304	-	5303	-		
Ausklüftung												

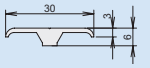
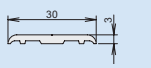
3.4 SCHWELLEN AUS ALUMINIUM

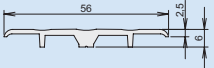
Typ	Aluschwelle 090		Aluschwelle 253		Aluschwelle 088		Aluschwelle 308	
maximale Lieferlänge	3.000 mm**		3.000 mm**		3.000 mm**		3.000 mm**	
andere Längen siehe unten								
silberfarben eloxiert (C-0)	3-111		3-114		3-117		3-120	
edelstahlfarben eloxiert (C-31)	*3-		*3-		*3-		*3-	
Standardlängen	gebohrt	ungebohrt	gebohrt	ungebohrt	gebohrt	ungebohrt	gebohrt	ungebohrt
840 mm	SC-111-0840	SO-111-0840	SC-114-0840	SO-114-0840	SC-117-0840	SO-117-0840	SC-120-0840	SO-120-0840
965 mm	SC-111-0965	SO-111-0965	SC-114-0965	SO-114-0965	SC-117-0965	SO-117-0965	SC-120-0965	SO-120-0965
1.090 mm	SC-111-1090	SO-111-1090	SC-114-1090	SO-114-1090	SC-117-1090	SO-117-1090	SC-120-1090	SO-120-1090
1.215 mm	SC-111-1215	SO-111-1215	SC-114-1215	SO-114-1215	SC-117-1215	SO-117-1215	SC-120-1215	SO-120-1215
Meterpreis	SC-111-1M	SO-111-1M	SC-114-1M	SO-114-1M	SC-117-1M	SO-117-1M	SC-120-1M	SO-120-1M
Zubehör	5300	-	5300	-	5300	-	5300	-
Ausklüftung								

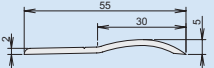
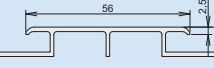
Typ	Aluschwelle 277		Aluschwelle 278		Aluschwelle 217		Aluschwelle 496	
maximale Lieferlänge	3.000 mm**		3.000 mm**		3.000 mm**		3.000 mm**	
andere Längen siehe unten								
silberfarben eloxiert (C-0)	3-104		3-108		3-100		3-152	
edelstahlfarben eloxiert (C-31)	*3-		*3-		*3-		*3-	
Standardlängen	gebohrt	ungebohrt	gebohrt	ungebohrt	gebohrt	ungebohrt	gebohrt	ungebohrt
840 mm	SC-104-0840	SO-104-0840	SC-108-0840	SO-108-0840	SC-100-0840	SO-100-0840	SC-152-0840	SO-152-0840
965 mm	SC-104-0965	SO-104-0965	SC-108-0965	SO-108-0965	SC-100-0965	SO-100-0965	SC-152-0965	SO-152-0965
1.090 mm	SC-104-1090	SO-104-1090	SC-108-1090	SO-108-1090	SC-100-1090	SO-100-1090	SC-152-1090	SO-152-1090
1.215 mm	SC-104-1215	SO-104-1215	SC-108-1215	SO-108-1215	SC-100-1215	SO-100-1215	SC-152-1215	SO-152-1215
Meterpreis	SC-104-1M	SO-104-1M	SC-108-1M	SO-108-1M	SC-100-1M	SO-100-1M	SC-152-1M	SO-152-1M
Zubehör	5300	-	5300	-	5300	-		
Ausklüftung								

Preisinformation für Sonderlängen	- Längen > 1.215 mm: Meterpreis x Länge - Sonderlängen < 1.215mm werden zum nächstgrößeren Standardmaß berechnet - ** Längen > 2.000 mm: Bitte Frachtkosten beachten siehe Tabelle S.2 .
* Preisinformation für Sonderfarben	- Auf Wunsch liefern wir Aluminiumschwellen nach EURAS (z.B. edelstahlfarben oder dunkelbronze!) - Stückpreis wie silberfarben eloxiert. - Einmaliger Zuschlag pro Auftrag. - Lieferzeit ca. 4 Wochen.
**Preisinformation für Ausklüftung nach Kundenwunsch	- Ausklüftung Standard B = 15 mm und C = 25 mm. (siehe Skizze) - Andere Ausklüftungen möglich. Zuzüglich einmalige Rüstkosten 39,50 €. - Lieferzeit bei Ausklüftungen auf Anfrage.

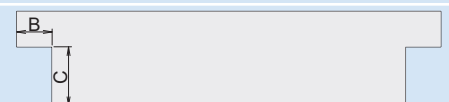

3. SCHWELLEN / ESTRICHTRENNSCHWELLEN

3.5 OBJEKTSCHWELLEN AB 250 LFD. METERN

- die angegebenen Preise beziehen sich auf eine Mindestabnahme von 250 m / Ausführung bei geschlossener Abnahme
- Fixlängen werden auf Basis des Meterpreises berechnet
- VE = 50 Stück / Karton
- Aluminiumschwellen auf Wunsch nach EURAS eloxiert;
Meterpreis wie silberfarben eloxiert (C-0)

OPTION:

- Ausklindung Standard B = 15 mm und C = 25 mm (siehe Skizze);
andere Ausklindungen möglich



OBJEKTSCHWELLEN AUS EDELSTAHL

Typ	Niroschwelle 164	Niroschwelle 365	Niroschwelle 288	Niroschwelle 513
Ausführung	matt gebürstet		matt gebürstet	
maximale Lieferlänge	3.000 mm**		3.000 mm**	
	3-107	3-135	3-103	3-150
	gebohrt ungebohrt		gebohrt ungebohrt	
Meterpreis	SC-107-1OSO-107-10		SC-103-1OSO-103-10	
Zubehör	5304 -		5304 -	
Ausklindung				

OBJEKTSCHWELLEN AUS ALUMINIUM





Typ	Aluschwelle 090	Aluschwelle 253	Aluschwelle 088	Aluschwelle 308
maximale Lieferlänge	3.000 mm**		3.000 mm**	
silberfarben eloxiert (C-0)	3-111	3-114	3-117	3-120
edelstahlfarben eloxiert (C-31)	*3-	*3-	*3-	*3-
	gebohrt ungebohrt		gebohrt ungebohrt	
Meterpreis	SC-111-10 SO-111-10	SC-114-10 SO-114-10	SC-117-10 SO-117-10	SC-120-10 SO-120-10
Zubehör	5300 -		5300 -	
Ausklindung				

Typ	Aluschwelle 277	Aluschwelle 278	Aluschwelle 217	Aluschwelle 496
maximale Lieferlänge	3.000 mm**		3.000 mm**	
silberfarben eloxiert (C-0)	3-104	3-108	3-100	3-152
edelstahlfarben eloxiert (C-31)	*3-	*3-	*3-	*3-
	gebohrt ungebohrt		gebohrt ungebohrt	
Meterpreis	SC-104-10 SO-104-10	SC-108-10 SO-108-10	SC-100-10 SO-100-10	SC-152-10 SO-152-10
Zubehör	5300 -		5300 -	
Ausklindung				

** Längen > 2.000 mm : Bitte Frachtkosten beachten siehe Tabelle S.2 .

4. BÜRSTENDICHTUNGEN

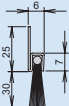
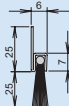
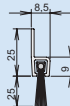
4.1 LAGERPROGRAMM

Typ	FE 4.0-20	FE 4.0-15	FE 4.0-12	FA 25-6	FA 25-6	AA 25-8	AA 25-8
Anschlag	Einnuten	Einnuten	Einnuten	Aufschauben	Aufschauben	Aufschauben	Aufschauben
Halteprofil	Stahl, verzinkt	Stahl, verzinkt	Stahl, verzinkt	Stahl, verzinkt	Stahl, verzinkt	Alu, silber	Alu, d. bronze
Besatzmaterial	PP schwarz	PP schwarz	PP schwarz	Rossh. mixed	Rossh. mixed	PP schwarz	PP schwarz
Besatzhöhe	20 mm	15 mm	12 mm	30mm	25 mm	25 mm	25 mm
Kein Mindermen- genzuschlag !							
Standardlängen	4-336-020	4-336-015	4-336-012	4-310-030	4-310-025	4-121-025	4-112-025
1.000 mm	4-336-020-1000	4-336-015-1000	4-336-012-1000	4-310-030-1000	4-310-025-1000	4-121-025-1000	4-112-025-1000
1.100 mm	-	-	4-336-012-1100	-	4-310-025-1100	-	-
1.250 mm	-	-	4-336-012-1250	-	4-310-025-1250	-	-
2.000 mm	4-336-020-2000	-	4-336-012-2000	4-310-030-2000	4-310-025-2000	4-121-025-2000	4-112-025-2000

4.2 HINWEISE ZU LÄNGEN-, BESATZ-, FRACHTKOSTEN- UND PREISERMITTLUNG:

Mindermengen	Zuschlag netto pro Variante unter 5 Stück. (4.3 - 4.7)	
Frachtkosten und Langgutzuschläge	Nettowarenwert	
	größte Paketlänge	
	bis 200 cm	
	bis 270 cm	
	ab 270 cm	
Längen	Längen < 1.000 mm:	Meterpreis
	Längen > 1.000 mm:	Meterpreis x Länge
Besatzmaterialien	Rosshaar schwarz, PA weiß, PA schwarz, PA weiß - auf Anfrage	
Besatzhöhe	Aufgeführte Besatzhöhen dienen als Beispielgröße, weitere Besatzhöhen innerhalb der min & max Werte - auf Anfrage	
Feuerschutz	Feuerhemmende Ausführungen - auf Anfrage	

4.3 NIROBROS ZUM EINNUTEN

NIROBROS ZUM UNTERSCHRAUBEN

Typ	NE 4.0	NE 5.0	NU 16-7	NU 24-7	NU 29-7	NU 39-7	
Anschlag	Einnuten	Einnuten	Unterschrauben	Unterschrauben	Unterschrauben	Unterschrauben	Frachtkosten und weitere Hinweise beachten !
Besatzmaterial	PP schwarz	PP schwarz	Rossh. mixed	Rossh. mixed	Rossh. mixed	Rossh. mixed	
alternativ / preisgleich	Rossh. mixed	Rossh. mixed	PP schwarz	PP schwarz	PP schwarz	PP schwarz	siehe 4.2
Besatzhöhe (min/max)	10 / 60 mm	10 / 90 mm	10 / 60 mm	10 / 60 mm	10 / 90 mm	10 / 90 mm	
max Lieferlänge	3.000 mm	3.000 mm	3.000 mm	3.000 mm	3.000 mm	3.000 mm	Genannte Preise sind Meterpreise!
Standard Besatzhöhen	4-436	4-442	4-452	4-458	4-464	4-470	
bis 15 mm	4-436-015	4-442-015	4-452-015	4-458-015	4-464-015	4-470-015	
20 mm	4-436-020	4-442-020	4-452-020	4-458-020	4-464-020	4-470-020	
40 mm	4-436-040	4-442-040	4-452-040	4-458-040	4-464-040	4-470-040	
60 mm	4-436-060	4-442-060	4-452-060	4-458-060	4-464-060	4-470-060	

NIROBROS ZUM AUFSCHRAUBEN

Typ	NA 17-6	NA 25-6	NA 30-6	NA 40-6	NA 40-9	NA 50-9	
Anschlag	Aufschauben	Aufschauben	Aufschauben	Aufschauben	Aufschauben	Aufschauben	Frachtkosten und weitere Hinweise beachten !
Besatzmaterial	Rossh. mixed	Rossh. mixed	Rossh. mixed	Rossh. mixed	PA schwarz	PA schwarz	
alternativ / preisgleich	PP schwarz	PP schwarz	PP schwarz	PP schwarz	-	-	siehe 4.2
Besatzhöhe (min/max)	10 / 60 mm	10 / 60 mm	10 / 90 mm	10 / 90 mm	30 / 300 mm	30 / 300 mm	
max Lieferlänge	3.000 mm	3.000 mm	3.000 mm	3.000 mm	3.000 mm	3.000 mm	Genannte Preise sind Meterpreise!
Standard Besatzhöhen	4-404	4-410	4-416	4-422	4-424	4-430	
bis 15 mm	4-404-015	4-410-015	4-416-015	4-422-015	4-424-015	4-430-015	
20 mm	4-404-020	4-410-020	4-416-020	4-422-020	4-424-020	4-430-020	
40 mm	4-404-040	4-410-040	4-416-040	4-422-040	4-424-040	4-430-040	
60 mm	4-404-060	4-410-060	4-416-060	4-422-060	4-424-060	4-430-060	

4. BÜRSTENDICHTUNGEN

4.4 FERROBROS ZUM EINNUTEN			FERROBROS ZUM UNTERSCHRAUBEN				
Typ	FE 4.0	FE 5.0	FU 16-7	FU 22-7	FU 29-7	FU 39-7	
Anschlag	Einnuten	Einnuten	Unterschrauben	Unterschrauben	Unterschrauben	Unterschrauben	Frachtkosten und weitere Hinweise beachten !
Besatzmaterial	PP schwarz	PP schwarz	Rossh. mixed	Rossh. mixed	Rossh. mixed	Rossh. mixed	
alternativ / preisgleich	Rossh. mixed	Rossh. mixed	PP schwarz	PP schwarz	PP schwarz	PP schwarz	
Besatzhöhe (min/max)	10 / 60 mm	10 / 90 mm	10 / 60 mm	10 / 60 mm	10 / 90 mm	10 / 90 mm	
max Lieferlänge	3.000 mm	3.000 mm	3.000 mm	3.000 mm	3.000 mm	3.000 mm	siehe 4.2
Besatzhöhen	4-336	4-348	4-358	4-360	4-370	4-376	
bis 15 mm	4-336-015	4-348-015	4-358-015	4-360-015	4-370-015	4-376-015	Genannte Preise sind Meterpreise!
20 mm	4-336-020	4-348-020	4-358-020	4-360-020	4-370-020	4-376-020	
40 mm	4-336-040	4-348-040	4-358-040	4-360-040	4-370-040	4-376-040	
60 mm	4-336-060	4-348-060	4-358-060	4-360-060	4-370-060	4-376-060	

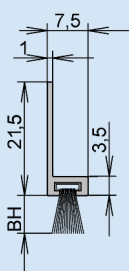
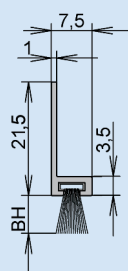
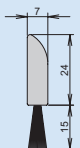
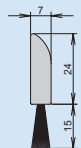

FERROBROS ZUM AUFSCHRAUBEN							
Typ	FA 17-6	FA 25-6	FA 30-6	FA 40-6	FA 40-9	FA 50-9	
Anschlag	Aufschrauben	Aufschrauben	Aufschrauben	Aufschrauben	Aufschrauben	Aufschrauben	Frachtkosten und weitere Hinweise beachten !
Besatzmaterial	Rossh. mixed	Rossh. mixed	Rossh. mixed	Rossh. mixed	PP schwarz	PP schwarz	
alternativ / preisgleich	PP schwarz	PP schwarz	PP schwarz	PP schwarz	-	-	
Besatzhöhe (min/max)	10 / 60 mm	10 / 90 mm	10 / 90 mm	10 / 90 mm	30 / 300 mm	30 / 300mm	
max Lieferlänge	3.000 mm	3.000 mm	3.000 mm	3.000 mm	3.000 mm	3.000 mm	siehe 4.2
Standard Besatzhöhen	4-304	4-310	4-316	4-322	4-324	4-330	
bis 15 mm	4-304-015	4-310-015	4-316-015	4-322-015	-	-	Genannte Preise sind Meterpreise!
20 mm	4-304-020	4-310-020	4-316-020	4-322-020	-	-	
40 mm	4-304-040	4-310-040	4-316-040	4-322-040	4-324-040	4-330-040	
60 mm	4-304-060	4-310-060	4-316-060	4-322-060	4-324-060	4-330-060	

4.5 ALUBROS ZUM UNTERSCHRAUBEN			ALUBROS ZUM AUFSCHRAUBEN				
Typ		AU 18-9 silber		AA 15-6 silber		AA 25-8 silber	
Anschlag		Unterschrauben		Aufschrauben		Aufschrauben	Frachtkosten und weitere Hinweise beachten !
Besatzmaterial		PP schwarz		PP schwarz		PP schwarz	
alternativ / preisgleich		Rossh. mixed		Rossh. mixed		Rossh. mixed	
Besatzhöhe (min/max)		10 / 60 mm		10 / 60 mm		10 / 60 mm	
max Lieferlänge		3.000 mm		3.000 mm		3.000 mm	siehe 4.2
Standard Besatzhöhen		4-133		4-109		4-121	
bis 15 mm		4-133-015		4-109-015		4-121-015	Genannte Preise sind Meterpreise!
20 mm		4-133-020		4-109-020		4-121-020	
40 mm		4-133-040		4-109-040		4-121-040	
60 mm		4-133-060		4-109-060		4-121-060	

4.6 KU III HALTEPROFIL AUS KUNSTSTOFF			4.7 BÜRSTENDICHTUNG SUPER		
Typ	KU III weiß	KU III braun	Typ	Super, weiß	Super, braun
Anschlag	Aufschrauben	Aufschrauben	Anschlag	Selbstklebend	Selbstklebend
Besatzmaterial	PP grau	PP grau	Besatzmaterial	Rossh. schwarz	Rossh. schwarz
Besatzhöhe	7 mm	7 mm	Besatzhöhe	15 mm	15 mm
max Lieferlänge	2.400 mm	2.400 mm	Lieferlänge	1.000 mm	1.000 mm
					
	332	333		33007	33008
1000 mm	332-1000	333-1000			
2100 mm	332-2100	333-2100	Stückpreis	33007	33008
2400 mm	332-2400	333-2400			
Meterpreis	332-1M	333-1M	Hinweis	Lieferung in SB-Verpackung	

5. UMLAUFENDE DICHTUNGEN

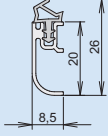
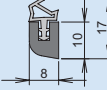
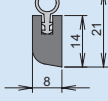
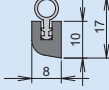

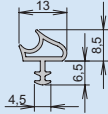
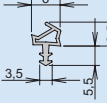
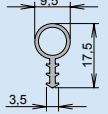
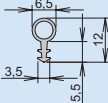

5.1 UNITHERM

Typ	Unitherm FAS-20	Unitherm I	Unitherm II HG	Unitherm II HK	Unitherm XIII
Oberfläche Halteleiste	silberfarben eloxiert (C-0)				alu natur
Material Dichtprofil	TPE	TPE	PVC	PVC	PVC
Farbe Dichtprofil	grau	braun	transparent	transparent	transparent
Material Halteleiste	Aluminium	Buchenholz	Buchenholz	Buchenholz	Aluminium
Weitere Profile und Farben ab 800 m auf Anfrage					
Standardlänge	319 204	319 200	319 000	319 001	319 080
Hinweis	** Längen > 2.000 mm : Bitte Frachtkosten beachten siehe Tabelle S.2 .				



5.2 DICHTPROFILE FÜR HOLZZARGEN

Typ	T - Dicht	F - Dicht	Sili I	Sili II
Material	TPE	TPE	PVC	PVC
Farbe: mahagoni-braun	391 105	190 021		
transparent		190 023	150 001	150 002
weiß	395 105			
grau		190 022		
Weitere Profile und Farben ab 800 m auf Anfrage				
Länge	25 m Bund	25 m Bund	50 m Bund	50 m Bund

5.3 ERSATZDICHTUNGEN FÜR STAHLZARGEN

Typ	ZD Universal		ZD 370 025	ZD 370 235
Material	TPE	TPE	TPE	TPE
grau	371 300	370 300	370 025	370 235
Weitere Profile und Farben ab 800 m auf Anfrage				 370 235
Länge	25 m Bund	5 m Bund	5 m Bund	5 m Bund

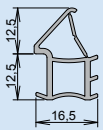
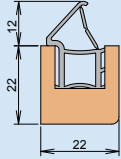
5.4 ZARGENDICHTUNGEN FÜR SCHIEBETÜREN

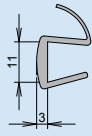
Typ	ZD Slide-12/12	Unitherm Slide 22/22		Ausgleichsdichtung Slide 5	Glastürdichtung Slide VN-8/10
Material	Silikon	Silikon / Buchenholz		Silikon	Silikon
grau	210	314050	319051	284	523
Weitere Profile und Farben ab 800 m auf Anfrage					
Länge	Meterpreis	2.000 mm	**2.500 mm	Meterpreis	Meterpreis

JCS

JULIUS CRONENBERG SOPHIENHAMMER
OFFENE HANDELSGESELLSCHAFT SEIT 1711

ATHMER IM INTERNET AKTUELLE INFORMATIONEN IMMER VERFÜGBAR

- ▶ Produktkataloge
- ▶ Sonderprospekte
- ▶ Montageanleitungen
- ▶ Zubehörliste
- ▶ Prüfzeugnisse
- ▶ CAD Daten im DXF und DWG - Format
- ▶ nationale und internationale Ansprechpartner
- ▶ AGB



Athmer oHG

Sophienhammer
59757 Arnsberg-Müschede

Tel. +49 2932 477-500
Fax +49 2932 477-100

info@athmer.de
www.athmer.de

