

EVoline® R-Dock



Variabel. Kombinierbar. Komfortabel.

EVoline® R-Dock

Der EVoline® R-Dock kann in jeden 90-Grad-Winkel montiert werden.

Mit seiner leicht angeschrägten Front lässt er sich komfortabel nutzen. Rücken an Rücken wird er auf freier Fläche zur Doppeleinheit – in beiden Einsatzformen natürlich variabel bestückbar.

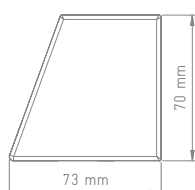
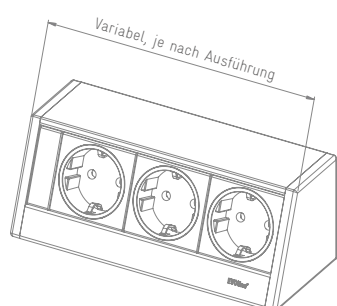

Beispiele zur Stromversorgung des R-Docks:

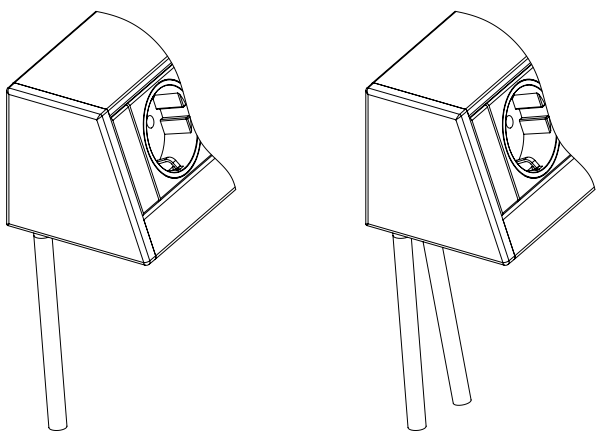

Festes Netzanschlusskabel unten aus dem Profil.

In verschiedenen Ländervarianten erhältlich.

Mit Aderendhülsen, Wieland GST 18i3- oder WAGO WINSTA Steckverbinder erhältlich.

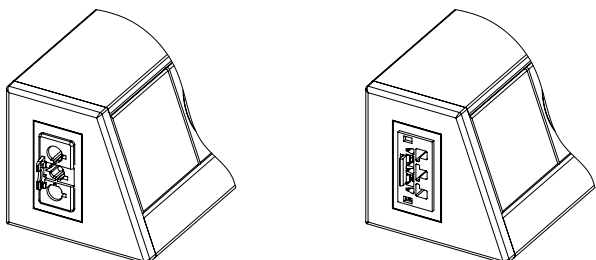

Endkappe mit Steckverbinder Stromein- und -ausgang realisierbar.

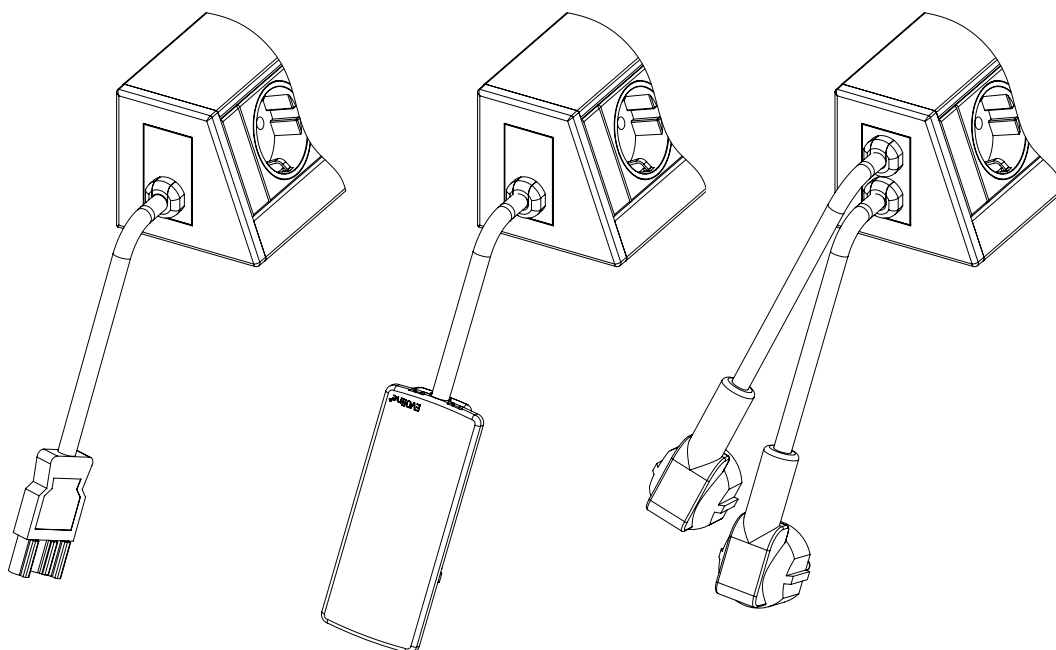



Endkappe mit festem Netzanschlusskabel.

In verschiedenen Ländervarianten erhältlich.

Mit EVoline Plug, Aderendhülsen, Wieland GST 18 oder WAGO WINSTA Steckverbinder erhältlich.

EVoline® R-Dock

Beschreibung	Abbildung	Ausführung	Best.-Nr.
EVoline R-Dock SMALL Gehäuse aus Aluminium 3× VDE-Steckdosen, 0°, 16 A, mit Berührungsschutz, Kabeingang in der Profilunterseite festes Netzanschlusskabel 3 m mit Schutzkontakt-Winkelstecker.		silberfarben eloxiert	1598 0000 1700
		weiß pulverbeschichtet	1598 0000 8600
EVoline R-Dock DATA SMALL Gehäuse aus Aluminium 3× VDE-Steckdosen, 0°, 16 A, mit Berührungsschutz. 2× Cat. 6 Modularadapter Kabeingänge in der Profil- unterseite, festes Netzanschlusskabel 3 m mit Schutzkontakt-Winkelstecker.		silberfarben eloxiert	1598 0000 1800
		weiß pulverbeschichtet	1598 0000 8700

EVoline® R-Dock Individuell

Leergehäuse EVoline R-Dock Gehäuse aus Aluminium. Kabeingänge nach Kunden- wunsch in der Profilunterseite oder den Endkappen		Profil silberfarben eloxiert Endkappen schwarz	9331 0620 0000
Leergehäuse EVoline R-Dock Gehäuse aus Aluminium. Kabeingänge nach Kunden- wunsch in der Profilunterseite oder den Endkappen		Profil weiß pulverbeschichtet Endkappen weiß lackiert	9331 4340 0000

Oberflächenvarianten:



Silber



Weiß

Wählen Sie das passende Befestigungszubehör (siehe „Zubehör -> EVoline Befestigungen“):



Befestigungszwinge



Befestigungsset für Tischmontage

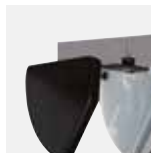

Befestigungsset für Unterschrankmontage



Edelstahlzwinge



Edelstahlfuß



Befestigungszwinge weiß



Quicklock
Quicklock Pro

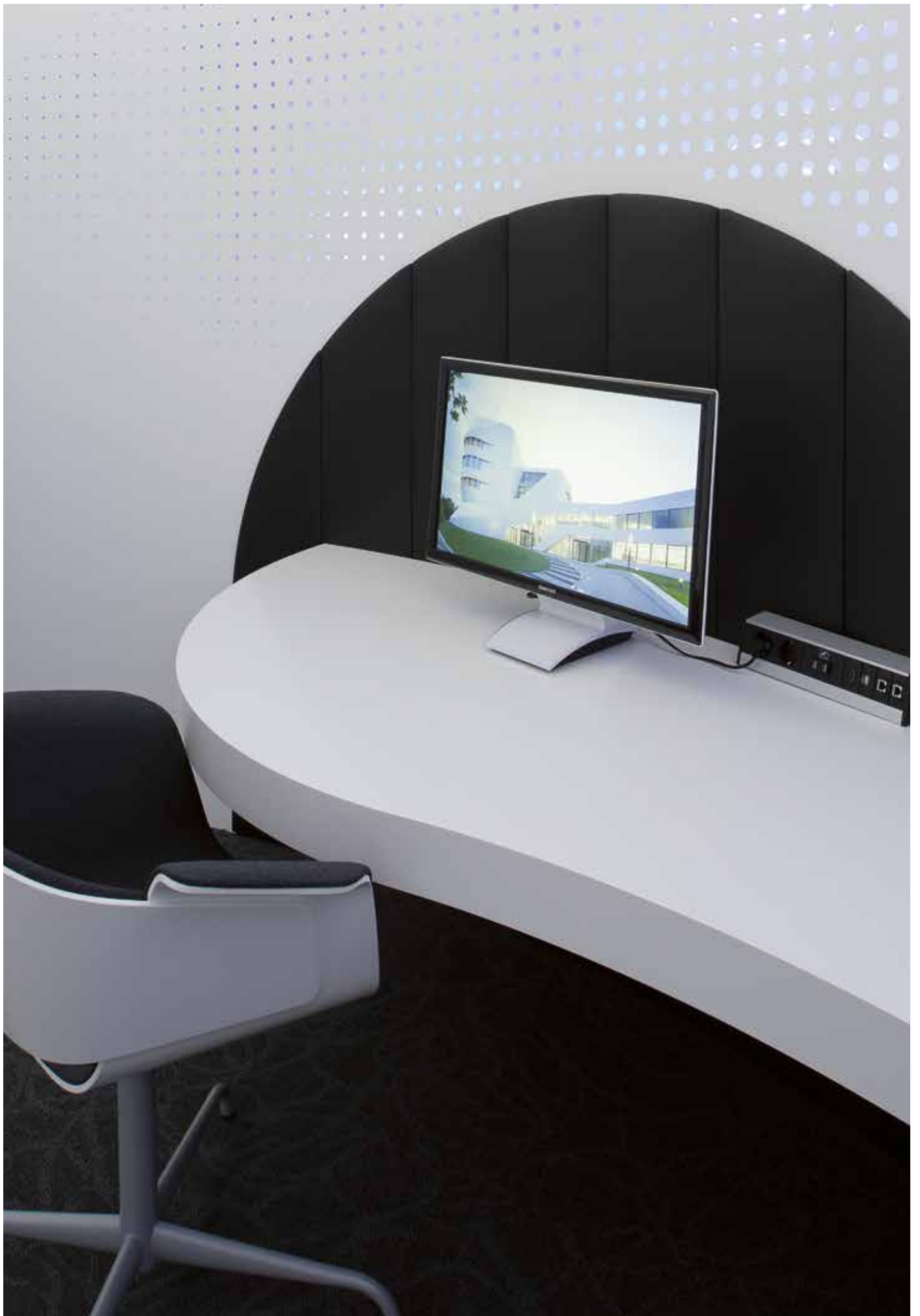

EVoline®

Schulte Elektrotechnik GmbH & Co KG

Jüngerstraße 21
58515 Lüdenscheid

Telefon +49 23 51 / 94 81 - 0
Fax +49 23 51 / 4 26 58
e-mail info@schulte.com
Internet www.evoline.com



Stand 03/2017

Technische
Änderungen
vorbehalten